



Universität
Zürich^{UZH}



CD-Manual

Signaletik

Dezember 2020

5

Inhalt

Das Vorwort des Rektors	3	4 Innenbeschriftungen	
1 Einleitung		4.1 Stechschilder, 420 x 210 mm	49
1.1 Übersicht CD-Manuals	5	4.2 Wandmontage, 420 x 210 mm	53
1.2 Kontakt	6	4.3 Infoplakate, 895 x 1280 mm (F4)	56
1.3 Übersicht der Elemente	7	4.4 Infoplakate, 420 x 630 mm	63
2 Kernelemente Signaletik		4.5 Infoplakate, A3 hoch	71
2.1 Logogrößen	11	4.6 Infoplakat (Verhalten im Notfall), A3 quer, mit Sammelplatz	77
2.2 Schrift	12	4.7 Infoplakat (Verhalten im Notfall), A4 quer	79
2.3 Farbe	15	4.8 Beschriftungen auf Glas mit Crystal-Folie	81
2.4 Produktion Beschriftungen	16	4.9 Wegweiser zum Lift in Gebäuden, 550 x 175 mm	82
2.5 Piktogramme	20	5 Raumbeschriftungen	
3 Aussenbeschriftungen		5.1 Raumbeschriftung, 210 x 210 mm	84
3.1 Stelen, 500 x 2500 mm	23	5.2 Raumbeschriftung, 148 x 148 mm	91
3.2 Stelen, 500 x 2000 mm	31	5.3 Raumbeschriftung, A5 hoch mm	96
3.3 Wandmontage, 500 x 500 mm	36	5.4 Raumbeschriftung, A4 quer	101
3.4 Wandmontage, 350 x 350 mm	42	5.5 Raumbeschriftung, A4 hoch	105
3.5 Platzierung Wandmontage	47	5.6 Raumbeschriftung, A3 quer und hoch	109
		5.7 Infoständer A3, quer und hoch	113
		6 Sonderanwendungen in Schwarz	
		6.1 Innenbeschriftungen	116
		6.2 Raumbeschriftungen	117

Die Einheit der Institution

Die Universität Zürich (UZH) ist ein Ort freier Wissenschaft und gleichzeitig eine wichtige öffentliche Institution. Sie blickt auf eine ehrwürdige Tradition zurück und orientiert sich in Forschung und Lehre an den höchsten internationalen Standards. Mit all dem verbinden sich hohe Anforderungen – an die Qualität der Arbeit, aber auch an die Art und Weise, wie sich die UZH in der Öffentlichkeit präsentiert. Dazu gehört auch ein profilierter visueller Auftritt mit einem überzeugenden und konsequent umgesetzten Corporate Design.

Präsenz

Die Signaletik, namentlich die Kennzeichnung unserer über die ganze Stadt verstreuten Institute, Seminare und anderen universitären Einheiten, ist ein wichtiger Aspekt unseres visuellen Auftritts. Hier können wir mit professionellen Lösungen Präsenz im öffentlichen Raum markieren.

Die Universitätsleitung erachtet die Signaletik als einen integralen Bestandteil des Corporate Design, als Ausdruck der universitären Einheit und Identität.

Das in diesem Manual dokumentierte Signaletikkonzept ist für sämtliche Universitätseinheiten verbindlich. Von Architekten und Raumgestaltern erwarten wir, dass sie die entsprechenden Normen respektieren und umsetzen.

Glaubwürdigkeit

Die Abteilung Engineering und Ausstattung ist für die Umsetzung und Einhaltung der Normen im Bereich der Signaletik zuständig. Hier kann man Sie mit Rat und Tat unterstützen.

Helfen Sie mit, dass die Universität Zürich in der Öffentlichkeit ein attraktives und leicht zu erkennendes Gesicht zeigt. Denn auch dies ist ein Beitrag zu jenem Gut, das wir in unserer wissenschaftlichen Tätigkeit stets anstreben: Glaubwürdigkeit.



Prof. Dr. Andreas Fischer
Rektor

1 Einleitung

1.1 Übersicht CD-Manuals Signaletik

Das Regelwerk zum Corporate Design der Universität Zürich ist in insgesamt acht Dokumenten festgelegt (gegliedert in die Themen Basiselemente, Büromedien, Printmedien, News-Publikationen, Web, Signaletik und Partnerauftritte).

Für die Signaletik liegen zwei Dokumente vor, deren Geltungsbereich unten skizziert wird. Sämtliche CD-Manuals können unter folgender Adresse als PDF-Dateien heruntergeladen werden:

→ www.cd.uzh.ch/downloads/manuals.html



Das CD-Manual Signaletik dokumentiert die Normen, die für hinweisende Beschriftungen im Gelände sowie an und in Gebäuden der UZH gelten (gegliedert in die Kapitel Aussenbeschriftungen, Innenbeschriftungen sowie Raumbeschriftungen). Diese Normen gelten für das Hauptgebäude sowie alle Standorte, die nicht in grossräumige Areale (wie z.B. die des Botanischen Gartens) oder in Campussituationen (wie zum Beispiel das Tierspital) integriert sind.



Für Campussituationen und grosse, zusammenhängende Areale der UZH wurden die geltenden Signaletik-Normen erweitert, um den hier anzutreffenden spezifischen Raumsituationen gerecht zu werden und den beiden Aufgaben der Identifikation und der Wegleitung gerecht zu werden. Die Elemente müssen hier Weitenwirkung entfalten, ohne den Raum durch zu grosse Aufdringlichkeit zu bedrängen.

1.2 Kontakt

Für allgemeine Informationen zum

CD-Programm der UZH:

Dr. Christina Hofmann

Delegierte des Rektors für Kommunikation

Schönberggasse 15A

8001 Zürich

Tel. +41 44 634 22 49

christina.hofmann@uzh.ch

Bei Fragen zur Signaletik

(Aussen- und Innenbeschriftungen):

Universität Zürich

Direktion Immobilien und Betrieb

Stampfenbachstrasse 73

8006 Zürich

Walter Allemann

Tel. +41 44 634 23 88

walter.allemann@uzh.ch

André Zingg

Tel. +41 44 634 10 52

andre.zinggbernegger@uzh.ch

1.3 Übersicht der Elemente Aussenbeschriftungen

Die Aussenbeschriftungen der Signaletik haben nicht den Charakter einer Hausbeschriftung, sondern eines Orientierungssystems, das Besucherinnen und Besucher zum gesuchten Ort führt.

Die Stele steht immer nur frei im Gelände und wird sparsam eingesetzt. Sie verweist auf wichtige Universitätseinheiten mit hoher Besucherfrequenz. Ein typischer Einsatzbereich für die Stele ist zum Beispiel der Eingangsbereich eines Areals oder eines Gebäudekomplexes mit mehreren Eingängen.

Die Elemente für die Wandmontage werden so platziert, dass die sich nähernden Besuchenden klar auf den entsprechenden Eingang verwiesen werden. Müssen grössere Distanzen überbrückt werden, ist eine Kombination von Stele und Wandelement sinnvoll. Meist genügt jedoch nur das eine oder das andere.

Die Innen- und Aussenbeschriftung ist gemäss einem UL-Entscheid in Deutscher Sprache anzubringen. Für Ausnahmegewilligungen wenden Sie sich an Kurt Reimann (Generalsekretär) 044 634 22 50.

Auf der Innen- und Aussenbeschriftung sind nur Logos der Universität Zürich erlaubt.

Stele, 500 x 2500 mm



Wandmontage, 350 x 350 mm



Wandmontage, 500 x 500 mm



1.3 Übersicht der Elemente Innenbeschriftungen

Für Wegleitung und Orientierung im Gebäudeinnern stehen folgende Elemente zur Verfügung:

Stechschild, 420 x 210 mm

Wandmontage, 420 x 210 mm



Infoplatk, 895 x 1280 mm (F4)

Universität Zürich

Ramistrasse 71, Kollegengebäude 1 (K01)

Abteilungen Studierende / Kanzlei	E 8	E	EG
Abteilung Dozierende	E 16 / E 17		
– Ressort Dozierende	E 10		
– Beratungstelle Studienfinanzierung	E 10		
– Beratungstelle Studium und Behinderung	E 10		
Betriebsdienst Zentrum	E 1a		
– Auskunft Veranstaltungsdienst / Fundgegenstände	E 23		
– Hörsaalposition	E 23		
Rundell Cafeteria	E 10		
Alumni LZH	E 10		
– Geschäftsstelle	E 10		
Dozentenzimmer	E 11		
Senatszimmer	E 11		
Unterrichtsräume	E 21		
– Hörsaal	E 18		
– Hörsaal	E 18		
Zwischengeschoss Da	0 11		
Computer-Arbeitsraum (Eingang via Lichthof)	0 11		

Hauptteile im Gebäude

- Aula G 201 ↑
- Hörsaal K01 F 180 ↑
- Hörsaal K01 F 10 Foyer-West ↓
- Computer-Arbeitsraum D 11 ↓
- Ihr Standort

Infoplatk, 420 x 630 mm

Universität Zürich

Künstlegasse 17 (KAS)

Raum der Stille	Q	10. OG
Sprachzentrum der Universität und ETH Zürich	P	9. OG
Restaurant uniturm, Galerie, Gruppenräume, Sitzungszimmer	O	8. OG
Restaurant uniturm	N	7. OG
Arbeitsplätze für Studierende/ASVZ Relax	M	6. OG
Arbeitsplätze für Studierende	L	5. OG
Kopierraum für Studierende	K	3. OG
Phonogrammarchiv		
Phonetisches Laboratorium		
Unterrichtsräume		
Aula	H	2. OG
Dekanat Philosophische Fakultät		
Sozialökonomisches Institut / Bibliothek		
Unterrichtsräume		
Rektoratsdienste für Internationales Philosophisches Seminar / Bibliothek	G	1. OG
Unterrichtsräume		
Rektoratsdienste für Studierende	E	EG
Kanzlei		
Rektoratsdienste		
Betriebsdienst Zentrum		
Unterrichtsräume		

Infoplatk A3

Universität Zürich

Zähringerstrasse 10 (Z10)

G

NCCS Democracy

Institut für Populäre Kulturen

Seminar für Filmwissenschaft FIWI

Bibliotheken

– Institut für Populäre Kulturen

1.3 Übersicht der Elemente Raumbeschriftungen

Für die Beschriftung der einzelnen Räume kann unter folgenden Elementen gewählt werden:

Raumbeschriftung,
148 x 148 mm



Raumbeschriftung,
210 x 210 mm

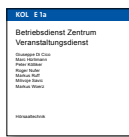

Raumbeschriftung,
A4 quer



Raumbeschriftung,
A3 quer



Raumbeschriftung,
A4 hoch

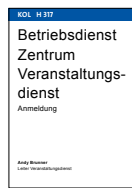

A3 hoch



2 Kernelemente Signaletik

2.1 Logogrößen

Für sämtliche Beschriftungen kommen ausschliesslich die drei nachstehenden Logogrößen zum Einsatz. Die Logos dürfen nicht verändert oder in anderer Grösse angewendet werden. Grundlage aller Anwendungen bilden die im CD-Manual Basiselemente definierten Richtlinien.



Grösse 1
uzh_logo_d_neg.eps
Breite 360 mm

Für folgende Elemente:
– Stelen



Grösse 2
uzh_logo_d_neg.eps
Breite 180 mm

Für folgende Elemente:
– Gebäudekennzeichnung
– Wegweiser
– Gebäudeübersicht



Grösse 3
uzh_logo_d_neg.eps
Breite 120 mm

Für folgende Elemente:
– Infoplakate A3

2.2 Schrift «TheSans»

Im gesamten Signaletik-Bereich kommen die zur Thesis-Familie gehörenden Schriftschnitte «TheSans Bold» und «TheSans» zur Anwendung.

**TheSans Bold ABCDEFGHIJKLMNOPQRSTUVWXYZ
abcdefghijklmnopqrstuvwxyz;:;?-«»
1234567890**

TheSans ABCDEFGHIJKLMNOPQRSTUVWXYZ
abcdefghijklmnopqrstuvwxyz;:;?-«»
1234567890

2.2 Schrift

Schriftgrade

Diese sechs unterschiedlichen Schriftgrade decken sämtliche Bedürfnisse bei der Signaletik ab. Anwendungsbeispiele sind ab Seite 22 zu finden.

TheSans

Grösse 1
Schriftgrad: 20 pt / Zeilenschaltung: 25 pt

TheSans

Grösse 2
Schriftgrad: 35 pt
Zeilenabstand: 45 pt

TheSans

Grösse 3
Schriftgrad: 50 pt
Zeilenabstand: 65 pt

TheSans

Grösse 4
Schriftgrad: 70 pt
Zeilenabstand: 90 pt

TheS

Grösse 5
Schriftgrad: 130 pt
Zeilenabstand: 150 pt

T

Grösse 6
Schriftgrad: 320 pt
Zeilenabstand: 350 pt

2.2 Schrift

Definition Pfeilgrösse und Platzierung

Die Grösse der Richtungspfeile orientiert sich immer an der Schriftgrösse neben dem Pfeil. Massgebend ist dabei die x-Höhe. Bei der Pfeilplatzierung orientiert man sich an den untenstehenden Hilfslinien.

 **Anlieferung** x

 **Anlieferung** x

 **Anlieferung** x

 **Anlieferung** x

 **Anlieferung** x

 **Anlieferung** x

2.3 Farbe

Für die Universität Zürich wurde eine eigene Farbwelt definiert: Schwarz, Weiss, Blau, Grau und Ockerrot bilden die Kernfarben.

In der Signaletik werden diese Farben folgendermassen verwendet: Das Vollton-Blau ist die Hauptfarbe und dient als Hintergrund von Stele und Wandelementen. Das verwendete Ockerrot hat die Funktion einer Ak-

zent- und Auszeichnungsfarbe und kommt als solche zurückhaltend zum Einsatz. Schwarz ist der Typografie vorbehalten, Weiss erscheint bei den Innenbeschriftungen als zusätzliche Hintergrundfarbe. Bei Karten oder Plänen wird das komplette Farbspektrum verwendet.

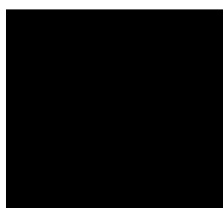
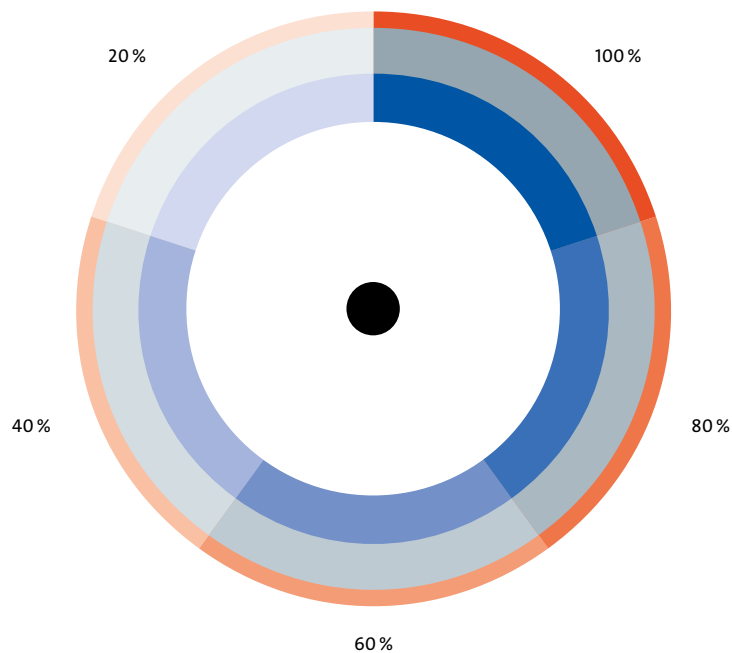

Schwarz

CMYK: 0C 0M 0Y 100K
 Pantone: Black C
 RAL: 9005
 NCS: S 9000-N
 Scotchcal: 100-12
 Scotchcal Translucent: 3630-22
 RGB: 0R 0G 0B
 Web: #000000

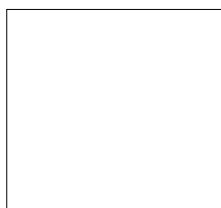

Weiss

RAL: 9016
 NCS: S 0500-N
 Scotchcal: 100-10
 Scotchcal Translucent: 3630-20
 RGB: 255R 255G 255B
 Web: #ffffff



Blau

CMYK: 100C 65M 0Y 0K
 Pantone: 286 C
 RAL: 5005
 NCS: S 3560-R90B
 Scotchcal: 100-17
 Scotchcal Translucent: 3630-137
 RGB: 0R 40G 165B
 Web: #0028a5



Grau

CMYK: 20C 0M 0Y 40K
 Pantone: 5425 C
 RAL: 7001
 NCS: S 4005-B20G
 Scotchcal: 100-726
 Scotchcal Translucent: 3630-61
 RGB: 163R 173G 183B
 Web: #a3adb7



Ockerrot

CMYK: 0C 80M 90Y 0K
 Pantone: 1665 C
 RAL: 2009
 NCS: S 0585-Y70R
 Scotchcal: 100-266
 Scotchcal Translucent: 3630-44
 RGB: 220R 96G 39B
 Web: #dc6027

2.4 Produktion Beschriftung Stelen und Alutafeln

Stele, 500 x 2500 mm
Stele, 500 x 2000 mm

1 Universität Zürich UZH

2 Rämistrasse 74 (RAI)

2 Dekanat Rechtswissenschaftliche Fakultät

2 Eingang Bibliothek

5 [Map of the university campus]

6 Gebäude Universität Zürich
7 Ihr Standort

1 Universität Zürich, Haupteingang, Rämistrasse 71

1.2 Universität Zürich, Eingang Künstlergasse

1.3 Zoologisches Museum
Historisches Seminar
Paläontologisches Museum
Mittelalterliches Seminar
Karl Schmid-Strasse 4

2.1 Deutsches Seminar
Betriebsdienst Zentrum
Werkstätten
Schliessanlagen
Rämistrasse 69

2.2 Medizinhistorisches Museum, Rämistrasse 69

Wandmontage, 500 x 500 mm

Universität Zürich

Hirschengraben 84 (HRS)

Graduate Campus

Hochschuldidaktik

Kinder-Universität Zürich

Studienangebotsentwicklung

Weiterbildung

Informatikdienste – Stab
SAP-Kurse

Institut für Sozial- und
Präventivmedizin

Zentrum für Reisemedizin
Impfzentrum
Travel Clinic

20 m →

- 1 Siegel**
Druck im Edge-Verfahren auf transparente Folie, Avery 740 kreisförmig auf Siegel zugeschnitten
- 2 Schriften, Pfeile, Piktogramme, Linien**
aus Folie geschnitten, Weiss Scotchcal: 100-10
- 3 Hintergrund**
lackiert, Blau Pantone 286 C
- 4 Hintergrund Auszeichnung**
Folie, Ockerrot Scotchcal: 100-266
- 5 Standortplan**
Digitaldruck nach Pantone-Farbpalette auf Folie MPI 2004, weiss, laminiert
- 6 Legendenkennzeichnung Grau**
Quadrat 9 x 9 mm
Folie Grau, Scotchcal: 100-726
- 7 Legendenkennzeichnung Ockerrot**
Kreis Durchmesser 10 mm
Folie Ockerrot, Scotchcal: 100-266

Wandmontage, 350 x 350 mm

Universität Zürich

P

Nur für Velos

Stechschild, 420 x 210 mm

D
1. UG

Hörsaal 1.B.01 ←

Seminarräume →
1.D.22 – 1.D.25

IFI Labs →
1.D.02 – 1.D.07, 1.D.12

Wandmontage, 420 x 210 mm

3. OG

H



2.4 Produktion Beschriftung

Infoplakat, 895 x 1280 mm (F4)

Alutafeln

Infoplakat, 895 x 1280 mm (F4)

3 Universität Zürich **4**

Rämistrasse 71, Kollegengebäude 1 (KO1) **2**

1

Abteilungen Studierende / Kanzlei	E 8
Abteilung Dozierende	E 16 / E 17
– Ressort Dozierende	E 10
– Beratungsstelle Studienfinanzierung	E 10
– Beratungsstelle Studium und Behinderung	E 10
Betriebsdienst Zentrum	E 1a
– Auskunft Veranstaltungsdienst / Fundgegenstände	E 23
– Hörsaaldisposition	E 23
Rondell Cafeteria	
Alumni UZH	E 3b
– Geschäftsstelle	E 3b
Dozentenzimmer	E 11
Senatszimmer	E 13
Unterrichtsräume	E 21
– Hörsaal	E 18
– Hörsaal	E 18
Zwischengeschoss Da	D 11
Computer-Arbeitsraum (Eingang via Lichthof)	D 11

6

Hauptziele im Gebäude

- Aula C 201 ↑
- Hörsaal KO2 F 180 F 180 ↑
- Hörsaal KOH B 10 Foyer-West ↓
- Computer-Arbeitsraum D 11 ↓
- Ihr Standort

5

Abteilungen Studierende und Internationales Philosophisches Seminar / Bibliothek Unterrichtsäume	F 1. OG
Abteilung Studierende / Kanzlei	E EG
Abteilung Dozierende	E EG
Alumni UZH	E 3b
Reinigungsdienst / Veranstaltungsdienst BDZ Unterrichtsäume	E 10
Computer-Arbeitsraum (Eingang via Lichthof)	Zwischengeschoss Da
Lichthof	D 1. UG
Foyer West (Zugang zu Hörsaal KOH B10)	D 1. UG
Kopierraum für Studierende	D 1. UG
Hörsaal KOH B10	Zwischengeschoss Ca
Obere Mensa/ Zugang untere Mensa	Zwischengeschoss Ca

Q 10. OG

P 9. OG

N 8. OG

M 7. OG

L 6. OG

K 5. OG

I 4. OG

H 3. OG

G 2. OG

F 1. OG

- 1 Hintergrund**
weiss lackiert
- 2 Balken blau, Gebäudebezeichnung**
aus Folie geschnitten,
Blau Scotchcal: 100-17
- 3 Siegel**
Druck im Edge-Verfahren auf
transparente Folie, Avery 740
kreisförmig auf Siegel zugeschnitten
- 4 Schriften, Pfeile, Piktogramme, Linien**
aus Folie geschnitten,
Schwarz Scotchcal: 100-12
- 5 Auszeichnungen**
Folie, Ockerrrot Scotchcal: 100-266
- 6 Situationsplan**
Digitaldruck nach Pantone-Farbpalette
auf Folie MPI 2004, weiss, laminiert



2.4 Produktion Beschriftung

Infoplakate, 420 x 630 mm und A3 Wechselrahmen

Infoplakat, 420 x 630 mm

Universität Zürich	
Künstlergasse 17 (KAS)	
Raum der Stille	Q 10. OG
Sprachenzentrum der Universität und ETH Zürich	P 9. OG
Restaurant uniturm, Galerie Gruppenräume, Sitzungszimmer	O 8. OG
Restaurant uniturm	N 7. OG
Arbeitsplätze für Studierende/ASVZ Relax	M 6. OG
Arbeitsplätze für Studierende	L 5. OG
Kopierraum für Studierende	K 3. OG
Phonogrammarchiv Phonetisches Laboratorium Unterrichtsräume	
Aula	H 2. OG
Dekanat Philosophische Fakultät	
Dekanat Wirtschaftswissenschaftliche Fakultät	
Sozialökonomisches Institut / Bibliothek	
Unterrichtsräume	
Rektoratsdienste für Internationales Philosophisches Seminar / Bibliothek Unterrichtsräume	G 1. OG
Rektoratsdienste für Studierende Kanzlei Rektoratsdienste Betriebsdienst Zentrum Unterrichtsräume	E EG

Infoplakat A3

Universität Zürich	
A-Bahnstrasse 54 (H2)	
G 3. OG	
NCCS Democracy	
Institut für Populäre Kulturen	
Seminar für Filmwissenschaft FIWI	
Bibliotheken – Institut für Populäre Kulturen	

Druck

Polypropylen-Folie IJM 628
seidenmatt, beschichtet, reissfest

2.4 Produktion Beschriftung Raumbeschriftungen

Raumbeschriftung,
148 x 148 mm



Raumbeschriftung,
210 x 210 mm

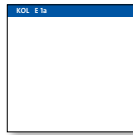

Raumbeschriftung,
A4 quer

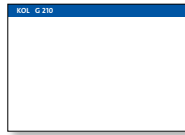

Raumbeschriftung,
A3 quer

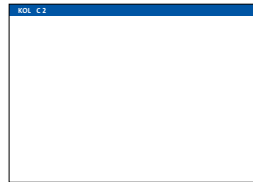

Raumbeschriftung,
A4 hoch



A3 hoch



Raumnummer

Beschriftung auf Innenseite von Acrylglas. Blauer Balken negativ geschnitten, Folie Scotchcal 100-17.

Eindrücke siehe Seite 79 ff.

3 Aussenbeschriftungen

3.1 Stelen, 500 × 2500 mm Anwendungsbeispiele

Universität Zürich ^{ETH}

Plattenstrasse 11 (ZUI)

Zentrum für Zahnmedizin (ZMZ)

Universität Zürich ^{ETH}

Rämistrasse 74 (RAI)

Dekanat Rechtswissenschaftliche Fakultät

Rechtswissenschaftliches Institut

Institut für Informatik

Informatikdienste

ZKF Zentrum Klinische Forschung USZ

Selbstlernzentrum
Sprachenzentrum der Universität und der ETH Zürich

Eingang Bibliothek 

Universität Zürich ^{ETH}

Künstlergasse 15 (KUN)
Künstlergasse 15a (KUM)
Künstlergasse 17 (KAS)

Rektorat	15
Generalsekretariat	
Orelli-Saal (2. OG)	15
Abteilung Professuren	15
Rechtsdienst	15
Prorektorat Medizin & Naturwissenschaften	15
Direktion Finanzen, Personal und Infrastruktur	15
Beispiel	15a
<small>Beispiel für einen horizontalen Text mit Bild und Bildtext (hier nur ein Beispiel)</small>	
Rechnungswesen	17

Universität Zürich ^{ETH}

Rämistrasse 69 (SOC)

Philosophische Fakultät Dekanat

Deutsches Seminar Bibliothek

Medizinhistorisches Museum

Öffnungszeiten:
Mo geschlossen, Di bis Fr 10–18 Uhr, Sa/So 11–17 Uhr
Eintritt frei

Betriebsdienst Zentrum



Universität Zürich ^{ETH}

Rämistrasse 71 (KOL)



- 11 Gebäudekomplex ZUI
- 12 Universität Zürich, Hauptgebäude, Rämistrasse 71
- 13 Universität Zürich, Eingang Höfenerstrasse
- 14 Jungfernstieg Museum
- 15 Philosophisches Institut
- 16 Philosophisches Institut, Bibliothek
- 17 Deutsches Seminar
- 18 Medizinhistorisches Museum
- 19 Institut für Informatik
- 20 Informatikdienste
- 21 ZKF Zentrum Klinische Forschung USZ
- 22 Philosophisches Institut, Bibliothek
- 23 Philosophisches Institut, Bibliothek
- 24 Philosophisches Institut, Bibliothek
- 25 Philosophisches Institut, Bibliothek
- 26 Philosophisches Institut, Bibliothek
- 27 Philosophisches Institut, Bibliothek
- 28 Philosophisches Institut, Bibliothek
- 29 Philosophisches Institut, Bibliothek
- 30 Philosophisches Institut, Bibliothek
- 31 Philosophisches Institut, Bibliothek
- 32 Philosophisches Institut, Bibliothek
- 33 Philosophisches Institut, Bibliothek
- 34 Philosophisches Institut, Bibliothek
- 35 Philosophisches Institut, Bibliothek
- 36 Philosophisches Institut, Bibliothek
- 37 Philosophisches Institut, Bibliothek
- 38 Philosophisches Institut, Bibliothek
- 39 Philosophisches Institut, Bibliothek
- 40 Philosophisches Institut, Bibliothek
- 41 Philosophisches Institut, Bibliothek
- 42 Philosophisches Institut, Bibliothek
- 43 Philosophisches Institut, Bibliothek
- 44 Philosophisches Institut, Bibliothek
- 45 Philosophisches Institut, Bibliothek
- 46 Philosophisches Institut, Bibliothek
- 47 Philosophisches Institut, Bibliothek
- 48 Philosophisches Institut, Bibliothek
- 49 Philosophisches Institut, Bibliothek
- 50 Philosophisches Institut, Bibliothek
- 51 Philosophisches Institut, Bibliothek
- 52 Philosophisches Institut, Bibliothek
- 53 Philosophisches Institut, Bibliothek
- 54 Philosophisches Institut, Bibliothek
- 55 Philosophisches Institut, Bibliothek
- 56 Philosophisches Institut, Bibliothek
- 57 Philosophisches Institut, Bibliothek
- 58 Philosophisches Institut, Bibliothek
- 59 Philosophisches Institut, Bibliothek
- 60 Philosophisches Institut, Bibliothek
- 61 Philosophisches Institut, Bibliothek
- 62 Philosophisches Institut, Bibliothek
- 63 Philosophisches Institut, Bibliothek
- 64 Philosophisches Institut, Bibliothek
- 65 Philosophisches Institut, Bibliothek
- 66 Philosophisches Institut, Bibliothek
- 67 Philosophisches Institut, Bibliothek
- 68 Philosophisches Institut, Bibliothek
- 69 Philosophisches Institut, Bibliothek
- 70 Philosophisches Institut, Bibliothek
- 71 Philosophisches Institut, Bibliothek
- 72 Philosophisches Institut, Bibliothek
- 73 Philosophisches Institut, Bibliothek
- 74 Philosophisches Institut, Bibliothek
- 75 Philosophisches Institut, Bibliothek
- 76 Philosophisches Institut, Bibliothek
- 77 Philosophisches Institut, Bibliothek
- 78 Philosophisches Institut, Bibliothek
- 79 Philosophisches Institut, Bibliothek
- 80 Philosophisches Institut, Bibliothek
- 81 Philosophisches Institut, Bibliothek
- 82 Philosophisches Institut, Bibliothek
- 83 Philosophisches Institut, Bibliothek
- 84 Philosophisches Institut, Bibliothek
- 85 Philosophisches Institut, Bibliothek
- 86 Philosophisches Institut, Bibliothek
- 87 Philosophisches Institut, Bibliothek
- 88 Philosophisches Institut, Bibliothek
- 89 Philosophisches Institut, Bibliothek
- 90 Philosophisches Institut, Bibliothek
- 91 Philosophisches Institut, Bibliothek
- 92 Philosophisches Institut, Bibliothek
- 93 Philosophisches Institut, Bibliothek
- 94 Philosophisches Institut, Bibliothek
- 95 Philosophisches Institut, Bibliothek
- 96 Philosophisches Institut, Bibliothek
- 97 Philosophisches Institut, Bibliothek
- 98 Philosophisches Institut, Bibliothek
- 99 Philosophisches Institut, Bibliothek
- 100 Philosophisches Institut, Bibliothek

3.1 Stelen, 500 × 2500 mm Konstruktionsplan

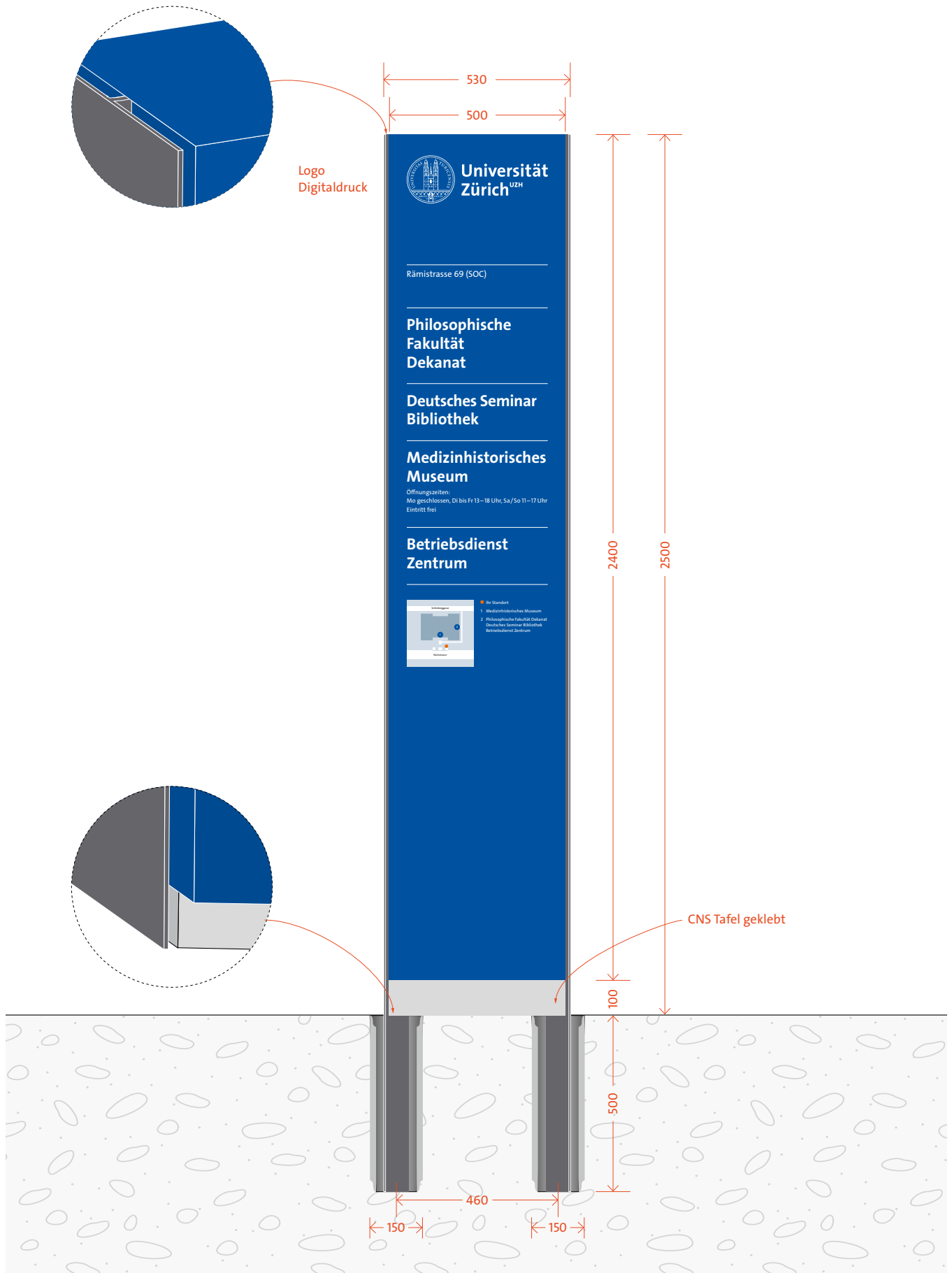

3.1 Stelen, 500 × 2500 mm

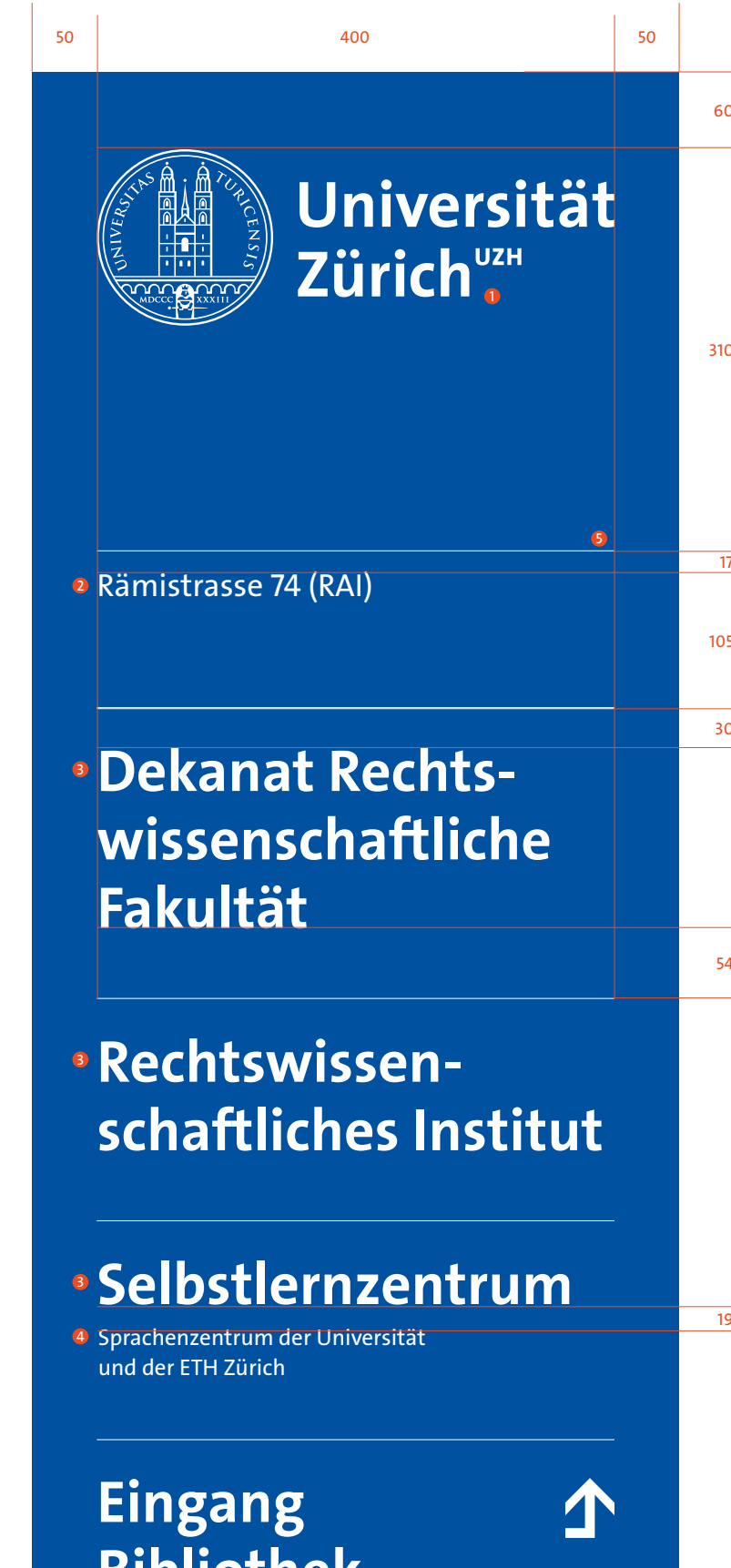

- 1 Logo**
uzh_logo_d_neg.eps
Breite 360 mm
Weiss
- 2 Strasse**
TheSans Regular 70 pt
Zeilenabstand 90 pt
- 3 Bezeichnung**
TheSans Bold 130 pt
Zeilenabstand 150 pt
- 4 Zusatzinformationen**
TheSans Regular 50 pt
Zeilenabstand 65 pt
- 5 Linien**
Stärke 2 pt
Weiss

3.1 Stelen, 500 × 2500 mm



- 1 Logo**
uzh_logo_d_neg.eps
Breite 360 mm
Weiss
- 2 Strasse**
TheSans Regular 70 pt
Zeilenabstand 90 pt
- 3 Bezeichnung**
TheSans Bold 70 pt
Zeilenabstand 90 pt
- 4 Zusatzinformationen**
TheSans Regular 35 pt
Zeilenabstand 45 pt
- 5 Linien**
Stärke 2 pt
Weiss

3.1 Stelen, 500 × 2500 mm Platzierung Standortpläne

Bei der Platzierung von Standortplänen wählt man unter folgenden zwei Möglichkeiten:

- unmittelbar unter der Nennung der Universitätseinheit/der Universitätseinheiten, sofern der Plan damit für den Leser/die Leserin nicht unzumutbar weit unten positioniert wird
- in einer definierten oberen Position, wenn darunter zahlreiche weitere typografische Informationen folgen (z. B. lange Legenden).



**Universität
Zürich** UZH

Rämistrasse 69 (SOC)

**Philosophische
Fakultät
Dekanat**

**Deutsches Seminar
Bibliothek**

**Medizinhistorisches
Museum**

Öffnungszeiten:
Mo geschlossen, Di bis Fr 13–18 Uhr, Sa/So 11–17 Uhr
Eintritt frei

**Betriebsdienst
Zentrum**



● Ihr Standort

1 Medizinhistorisches Museum

2 Philosophische Fakultät Dekanat
Deutsches Seminar Bibliothek
Betriebsdienst Zentrum



**Universität
Zürich** UZH

Rämistrasse 71 (KOL)



■ Gebäude Universität Zürich

● Ihr Standort

11 Universität Zürich, Haupteingang, Rämistrasse 71

12 Universität Zürich, Eingang Kunstlegasse

13 Zoologisches Museum
Historisches Seminar
Paläontologisches Museum
Mittelaltliches Seminar
Karl Schmid Strasse 4

21 Deutsches Seminar
Betriebsdienst Zentrum
Werkstätten
Schönberggasse
Rämistrasse 69

22 Medizinhistorisches Museum, Rämistrasse 69

3 Deutsches Seminar, Schönberggasse 9

4 Promikolleg Geistes- und Sozialwissenschaften, Schönberggasse 15

5 Kommunikation, Schönberggasse 15a

6 Betriebsrat
Abteilung Professoren
Rechtsdienst
Präsidenten Medizin- und Naturwissenschaften
Verwaltungsdirektion
Direktion Finanzen & Controlling
Abteilung Controlling

7 Rechnungswesen, Kunstlegasse 17

8 Archäologisches Institut
Kunsthistorisches Institut
Rämistrasse 71

3.1 Stelen, 500 × 2500 mm Platzierung Standortpläne

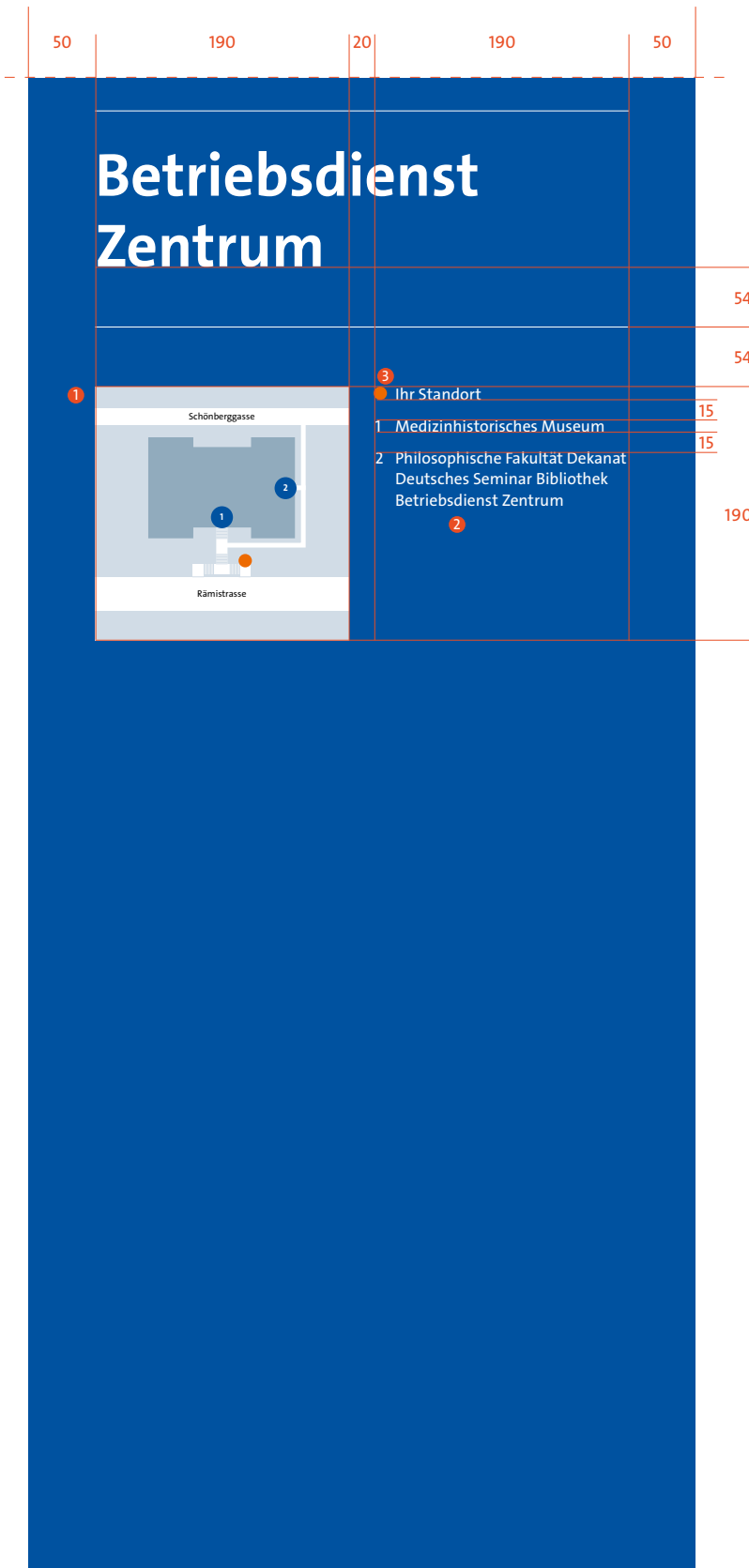

1 Standortplan quadratisch
Grösse 190 x 190 mm
Digitaldruck nach Pantone-Farbpalette
auf Folie MPI 2004, weiss, laminiert

2 Legenden
TheSans Regular 35 pt
Zeilenabstand 45 pt

3 Legendenkennzeichnung Ockerrot
Kreis Durchmesser 10 mm
Folie Ockerrot, Scotchcal: 100-266

Ausrichtung des Planes immer
in Laufrichtung des Betrachtenden
(nicht Nord/Süd-Ausrichtung).

3.1 Stelen, 500 × 2500 mm Platzierung Standortpläne

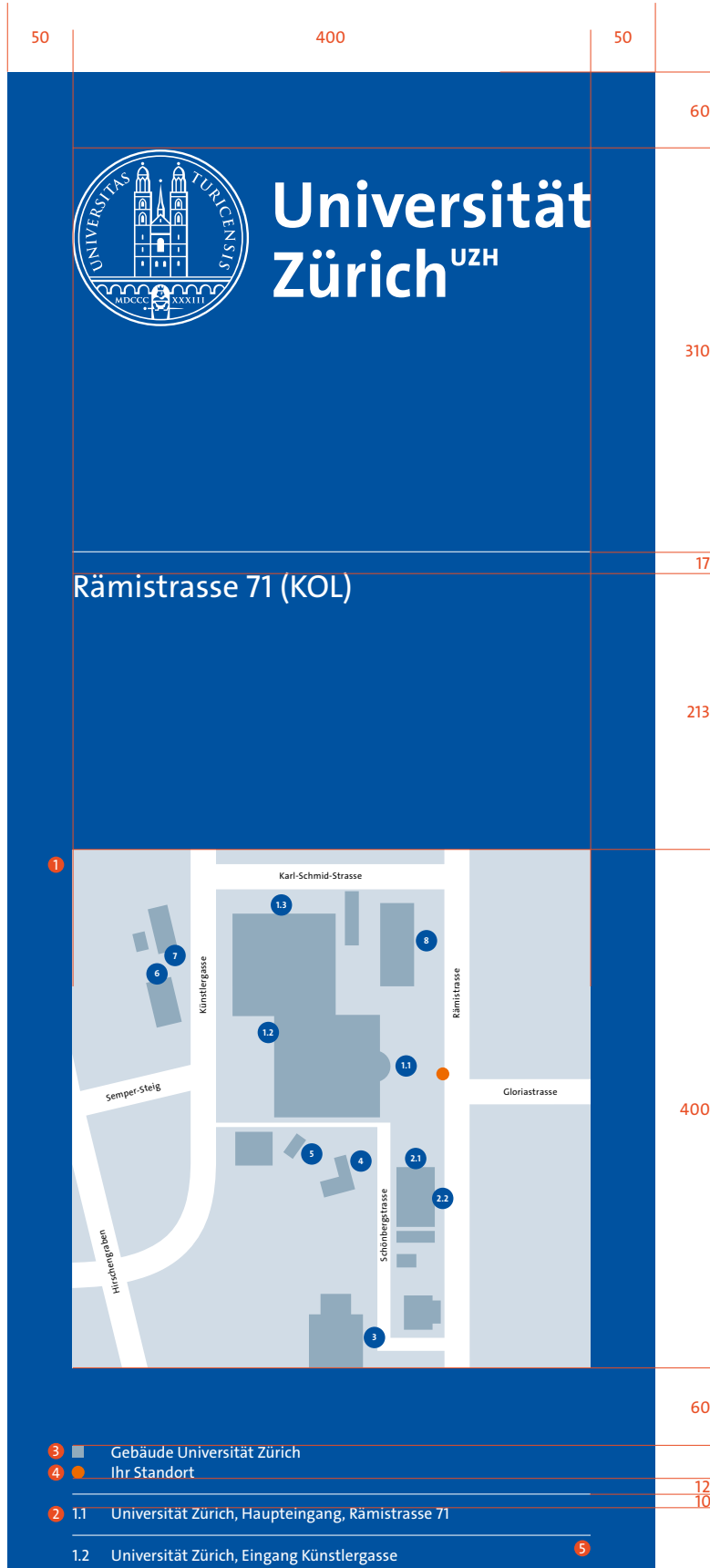

- 1 Standortplan quadratisch gross**
Grösse 400 x 400 mm
z. B. Stadtplan
Digitaldruck nach Pantone-Farbpalette
auf Folie MPI 2004, weiss, laminiert
- 2 Legenden**
TheSans Regular 35 pt
Zeilenabstand 45 pt
- 3 Legendenkennzeichnung Grau**
Quadrat 9 x 9 mm
Folie Grau, Scotchcal: 100-726
- 4 Legendenkennzeichnung Ockerrot**
Kreis Durchmesser 10 mm
Folie Ockerrot, Scotchcal: 100-266
- 5 Linien**
Stärke 2 pt
Weiss

Ausrichtung des Planes immer
in Laufrichtung des Betrachtenden
(nicht Nord/Süd-Ausrichtung).

3.1 Stelen, 500 × 2500 mm Spezifikation Standortpläne

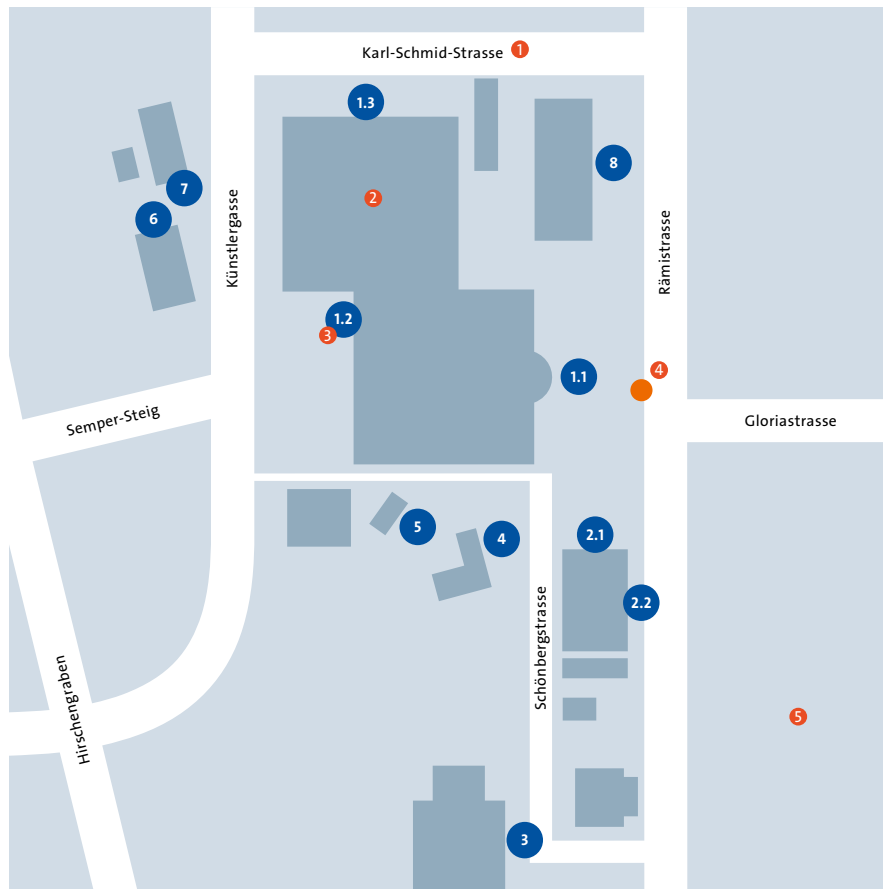

- 1 Strassennamen**
TheSans Regular 20 pt
Zeilenabstand 25 pt
Farbe Strassen: Weiss
- 2 Gebäude**
Grau: Pantone 5425 C
- 3 Eingang**
TheSans Bold 20 pt
Zeilenabstand 25 pt
Blauer Punkt: Pantone 286 C
Durchmesser 16,5 mm
- 4 Standort**
Durchmesser 10 mm
Ockerrot: Pantone 1665 C
- 5 Hintergrund**
Grau: Pantone 5425 C – 40 %

Ausrichtung des Planes immer
in Laufrichtung des Betrachtenden
(nicht Nord/Süd-Ausrichtung).

Digitaldruck nach Pantone-Farbpalette
auf Folie MPI 2004, weiss, laminiert

3.2 Stelen, 500 × 2000 mm Anwendungsbeispiele

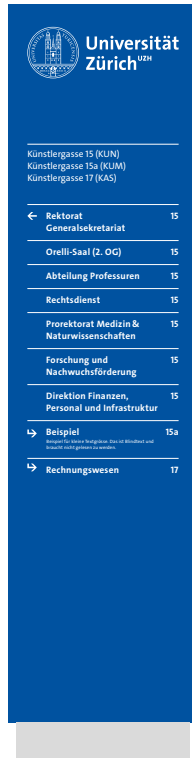

Anmerkung:
Bei umfangreichem Inhalt wird mit der Beschriftung weiter oben begonnen.
(Siehe Vermassung auf Seite 34)

3.2 Stelen, 500 × 2000 mm Konstruktionsplan

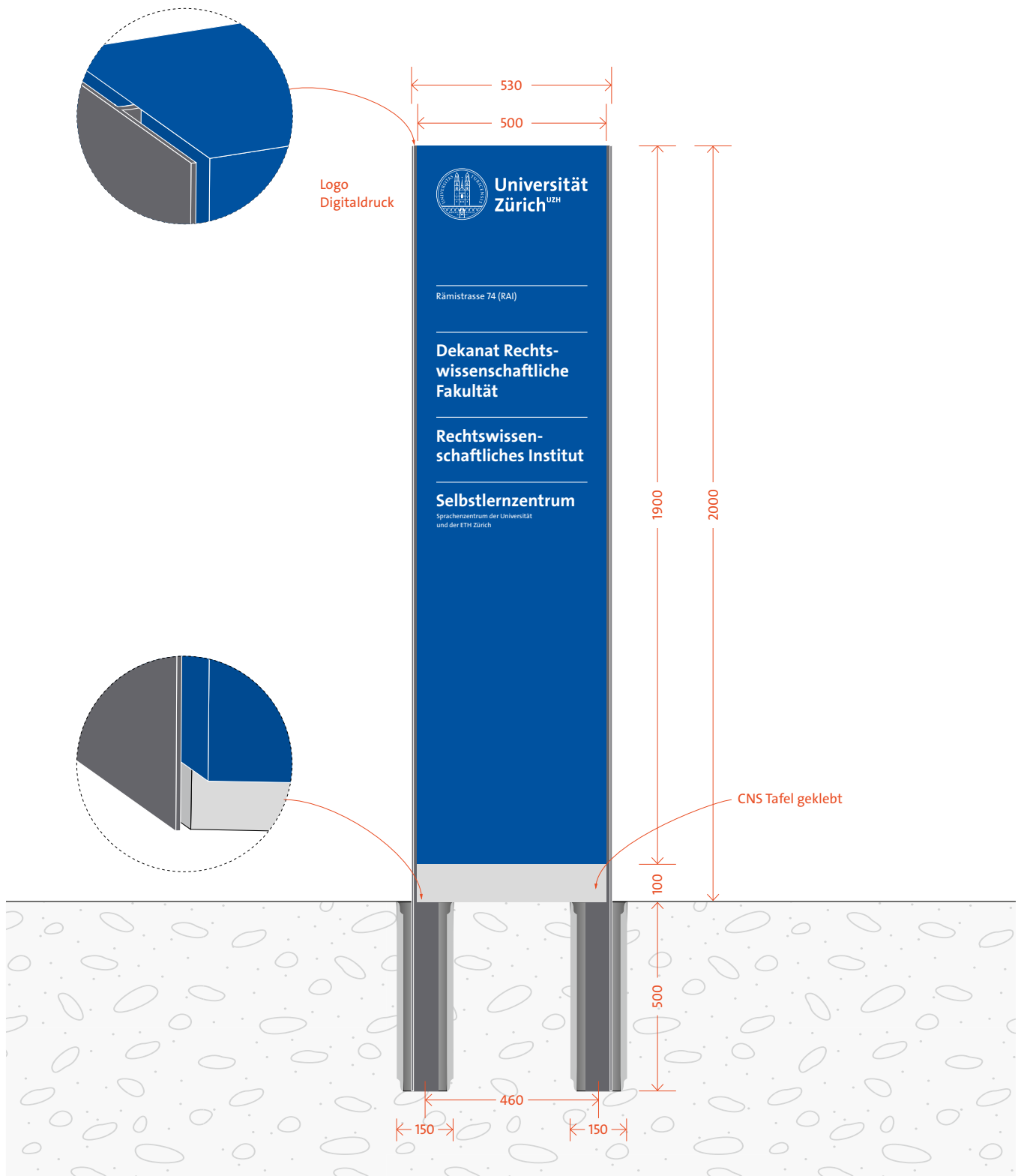

3.2 Stelen, 500 × 2000 mm

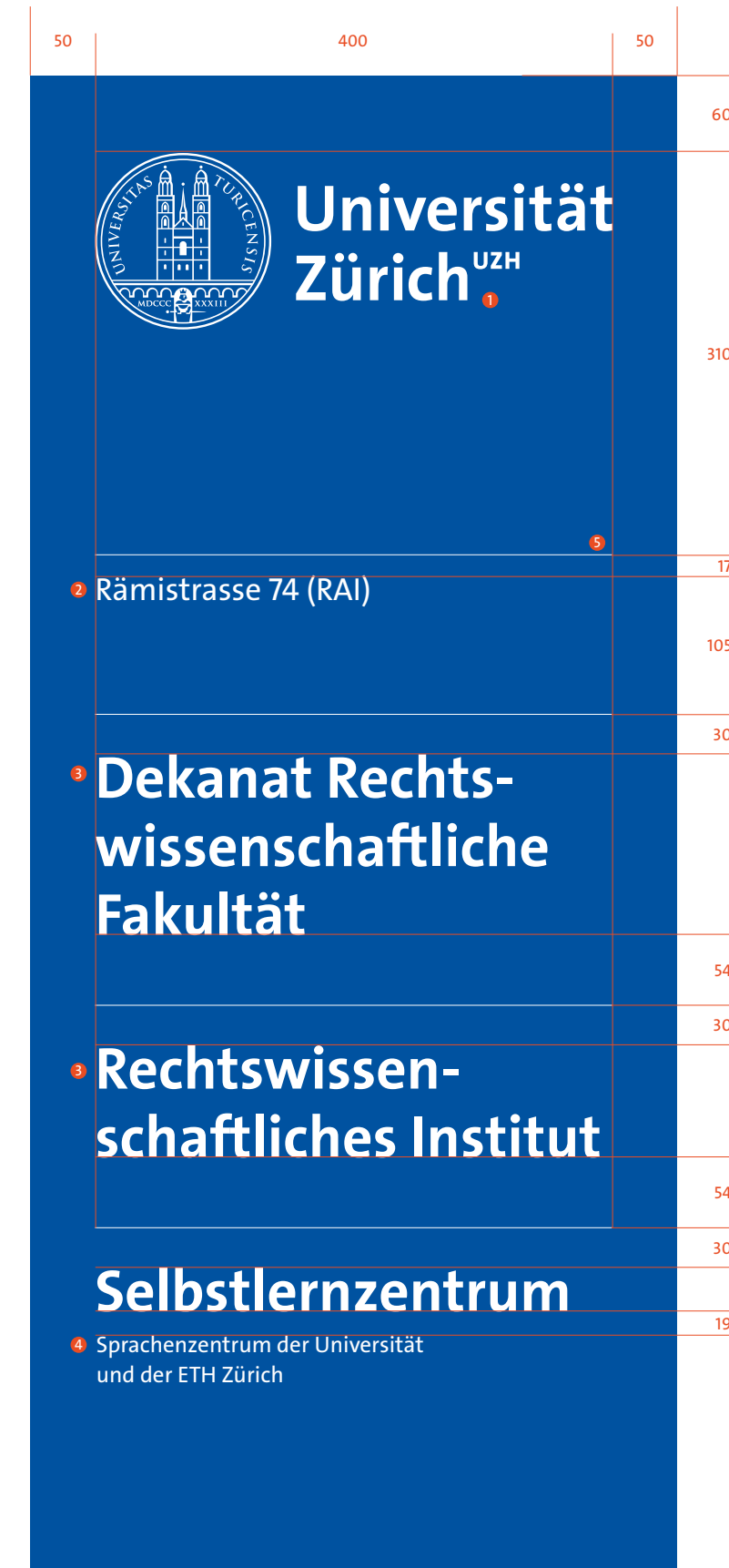

- 1 Logo**
uzh_logo_d_neg.eps
Breite 360 mm
Weiss
- 2 Strasse**
TheSans Regular 70 pt
Zeilenabstand 90 pt
- 3 Bezeichnung**
TheSans Bold 130 pt
Zeilenabstand 150 pt
- 4 Zusatzinformationen**
TheSans Regular 50 pt
Zeilenabstand 65 pt
- 5 Linien**
Stärke 2 pt
Weiss

3.2 Stelen, 500 × 2000 mm



- 1 Logo**
uzh_logo_d_neg.eps
Breite 360 mm
Weiss
- 2 Strasse**
TheSans Regular 70 pt
Zeilenabstand 90 pt
- 3 Bezeichnung**
TheSans Bold 70 pt
Zeilenabstand 90 pt
- 4 Zusatzinformationen**
TheSans Regular 35 pt
Zeilenabstand 45 pt
- 5 Linien**
Stärke 2 pt
Weiss
- 6 Platzierung Pfeil**
Siehe Seite 14

3.2 Stelen, 500 × 2000 mm Beispiel mit umfangreichem Inhalt



- 1 Logo**
uzh_logo_d_neg.eps
Breite 360 mm
Weiss
- 2 Strasse**
TheSans Regular 70 pt
Zeilenabstand 90 pt
- 3 Bezeichnung**
TheSans Bold 130 pt
Zeilenabstand 150 pt
- 4 Zusatzinformationen**
TheSans Regular 50 pt
Zeilenabstand 65 pt
- 5 Linien**
Stärke 2 pt
Weiss
- 6 Platzierung Pfeil**
Siehe Seite 14

Anmerkung:
Bei umfangreichem Inhalt wird mit der Beschriftung weiter oben begonnen.
(Siehe Anwendungsbeispiele auf Seite 30)

3.3 Wandmontage, 500 × 500 mm Anwendungsbeispiele



Universität
Zürich^{UZH}

Rämistrasse 78 (TEL)

**Klassisch-
Philologisches
Seminar**

**Ägyptologische
Bibliothek**



Universität
Zürich^{UZH}

Künstlergasse 17 (KAS)

**Drittmittel-
management**

**Finanzielles
Rechnungswesen**

Öffnungszeiten der Hauptkasse:
Montag bis Freitag 09–11 Uhr und 14–16 Uhr
Samstag und Sonntag geschlossen



Universität
Zürich^{UZH}

Hirschengraben 84 (HRS)

Bereich Lehre
Hochschuldidaktik
Studienangebotsentwicklung
Weiterbildung
Kinder-Universität Zürich

**Institut für Sozial- und
Präventivmedizin**

**Informatikdienste – Stab
SAP-Kurse**



Universität
Zürich^{UZH}

→ Anlieferung

Rämistrasse 71 (KOL)
Rämistrasse 73 (RAK)
Karl-Schmid-Strasse 4 (KO2)

3.3 Wandmontage, 500 × 500 mm Konstruktionsplan

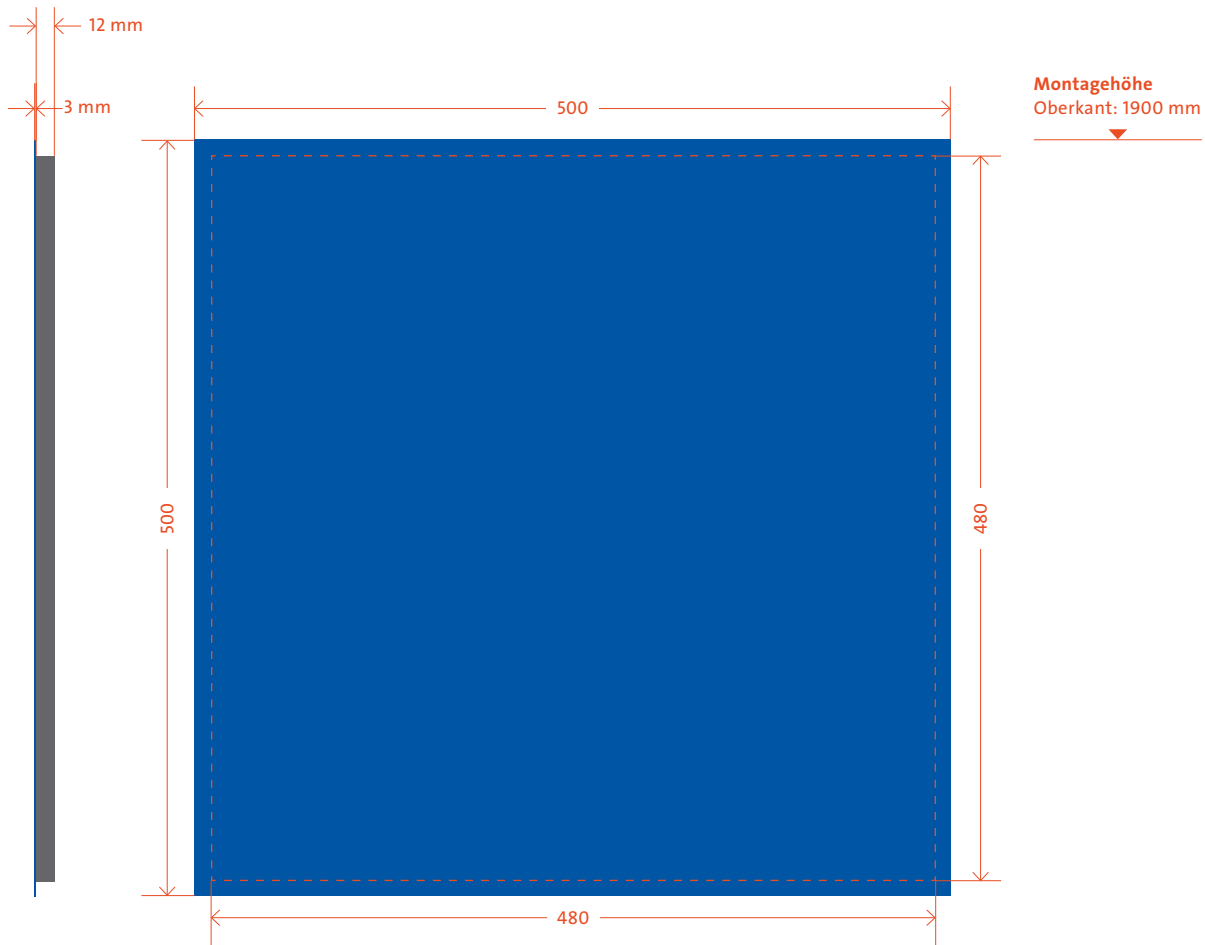

Rückseite



Dimension

500 x 500 x 15 mm

Ausführung

Aluminiumtafel 3 mm
Distanzplatte Forex 12 mm,
ringsum 10 mm kleiner

Grundfarbe

Aluminiumtafel: Blau
Forex: Schiefergrau

Montagehöhe

Oberkant: 1900 mm



Schiefergrau
RAL: 7015
NCS: S 7005-R80B



Blau
Pantone: 286 C
RAL: 5005
NCS: S 3560-R90B

3.3 Wandmontage, 500 × 500 mm Gebäudekennzeichnung



- 1 **Logo**
uzh_logo_d_neg.eps
Breite 180 mm
Weiss
- 2 **Strasse/Zusatzinformationen**
TheSans Regular 35 pt
Zeilenabstand 45 pt
- 3 **Bezeichnung**
TheSans Bold 130 pt
Zeilenabstand 150 pt
- 4 **Linien**
Stärke 2 pt
Weiss

3.3 Wandmontage, 500 × 500 mm Gebäudekennzeichnung



- 1 Logo**
uzh_logo_d_neg.eps
Breite 180 mm
Weiss
- 2 Strasse/Zusatzinformationen**
TheSans Regular 35 pt
Zeilenabstand 45 pt
- 3 Bezeichnung**
TheSans Bold 130 pt
Zeilenabstand 150 pt
- 4 Linien**
Stärke 2 pt
Weiss

3.3 Wandmontage, 500 × 500 mm Gebäudekennzeichnung

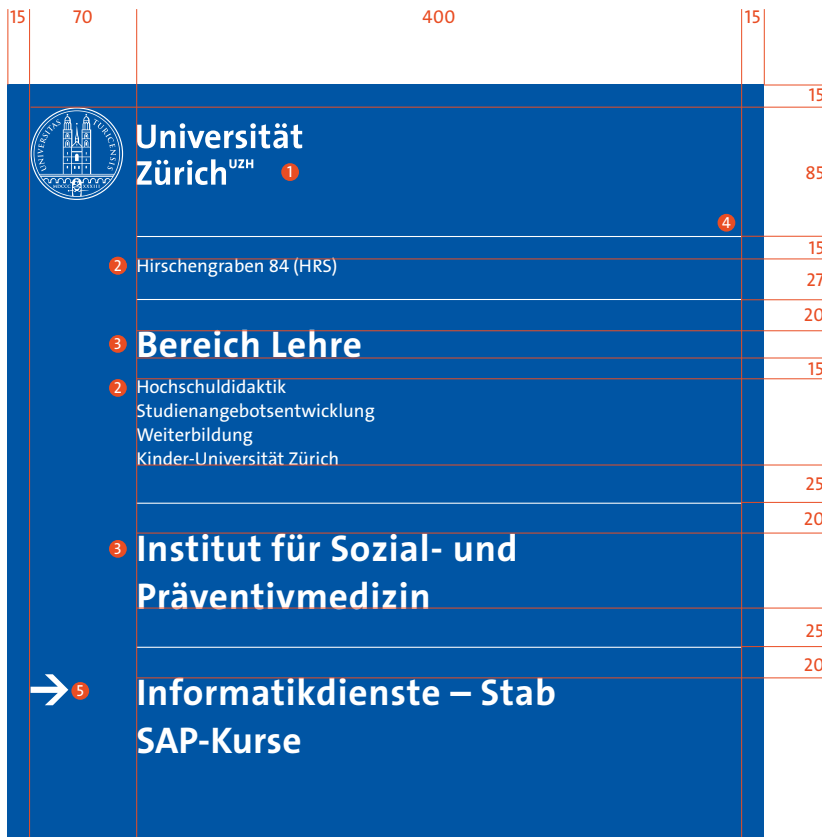

- 1 Logo**
uzh_logo_d_neg.eps
Breite 180 mm
Weiss
- 2 Strasse/Zusatzinformationen**
TheSans Regular 35 pt
Zeilenabstand 45 pt
- 3 Bezeichnung**
TheSans Bold 70 pt
Zeilenabstand 90 pt
- 4 Linien**
Stärke 2 pt
Weiss
- 5 Platzierung Pfeil**
Siehe Seite 14

3.3 Wandmontage, 500 × 500 mm Wegweiser



- 1 Logo**
uzh_logo_d_neg.eps
Breite 180 mm
Weiss
- 2 Bezeichnung**
TheSans Bold 130 pt
Zeilenabstand 150 pt
- 3 Strasse**
TheSans Regular 70 pt
Zeilenabstand 90 pt
- 4 Linien**
Stärke 2 pt
Weiss
- 5 Platzierung Pfeil**
Siehe Seite 14

3.4 Wandmontage, 350 × 350 mm Anwendungsbeispiele



**Universität
Zürich**^{UZH}

Zürichbergstrasse 8 (ZUG)

**Forschungsbibliothek
Jakob Jud**



**Universität
Zürich**^{UZH}

Hirschengraben 84 (HRS)

Bereich Lehre
Hochschuldidaktik
Studienangebotsentwicklung
Weiterbildung
Kinder-Universität Zürich

Informatikdienste



**Universität
Zürich**^{UZH}

Schönberggasse 2 (SOG)

Personalabteilung

← **Kunsthistorisches
Institut**



**Universität
Zürich**^{UZH}

Rämistrasse 73 (RAK)

 **Eingang bei Mobilitäts-
behinderung**

 **Für Schlüssel: Bitte kontaktieren
Sie den Hörsaaldienst
Telefon 044 634 22 22 oder
ServiceCenter BDZ
Telefon 044 634 44 44**



**Universität
Zürich**^{UZH}



Nur für Velos



**Universität
Zürich**^{UZH}

**Nur bei Mobilitäts-
behinderung**

3.4 Wandmontage, 350 × 350 mm Konstruktionsplan

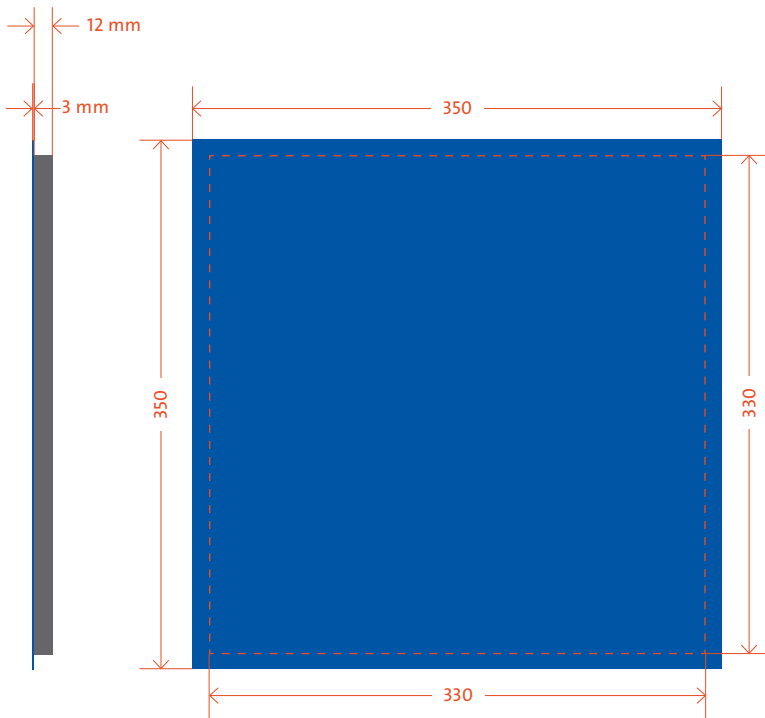

Montagehöhe
Oberkant: 1800 mm

Rückseite



Dimension

350 x 350 x 15 mm

Ausführung

Aluminiumtafel 3 mm
Distanzplatte Forex 12 mm,
ringsum 10 mm kleiner

Grundfarbe

Aluminiumtafel: Blau
Forex: Schiefergrau

Montagehöhe

Oberkant: 1800 mm



Schiefergrau

RAL: 7015

NCS: S 7005-R80B



Blau

Pantone: 286 C

RAL: 5005

NCS: S 3560-R90B

3.4 Wandmontage, 350 × 350 mm Gebäudekennzeichnung



3.4 Wandmontage, 350 × 350 mm Gebäudekennzeichnung



- 1 Logo
uzh_logo_d_neg.eps
Breite 180 mm
Weiss
- 2 Strasse/Zusatzinformationen
TheSans Regular 35 pt
Zeilenabstand 45 pt
- 3 Bezeichnung
TheSans Bold 70 pt
Zeilenabstand 90 pt
- 4 Linien
Stärke 2 pt
Weiss
- 5 Platzierung Pfeil
Siehe Seite 14

3.4 Wandmontage, 350 × 350 mm Gebäudekennzeichnung



- 1 Logo
uzh_logo_d_neg.eps
Breite 180 mm
Weiss
- 2 Bezeichnung
TheSans Bold 70 pt
Zeilenabstand 90 pt
- 3 Piktogramm
Breite 100 mm
Linienstärke Umrandung 10 pt
- 4 Linien
Stärke 2 pt
Weiss

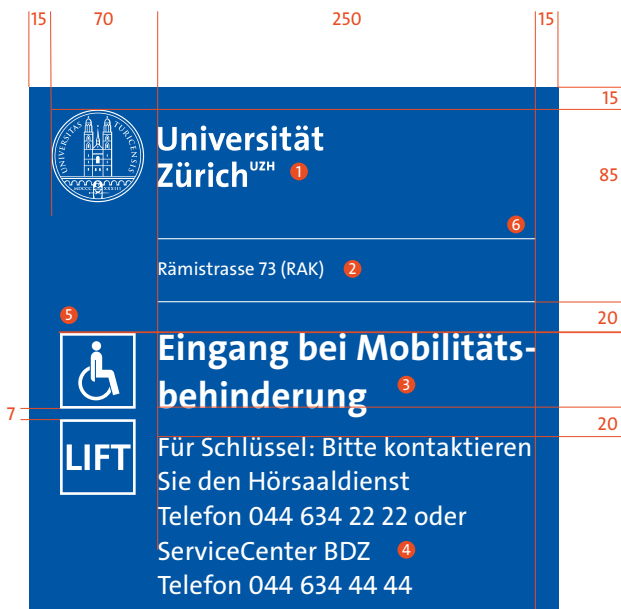

- 1 Logo
uzh_logo_d_neg.eps
Breite 180 mm
Weiss
- 2 Strasse
TheSans Regular 35 pt
Zeilenabstand 45 pt
- 3 Bezeichnung
TheSans Bold 70 pt
Zeilenabstand 90 pt
- 4 Zusatzinformationen
TheSans Bold 50 pt
Zeilenabstand 65 pt
- 5 Piktogramm
Breite 50 mm
Linienstärke Umrandung 5 pt
vertikal zentriert mit UZH-Siegel
- 6 Linien
Stärke 2 pt
Weiss

3.5 Platzierung Wandmontage Anwendungsbeispiele



**Universität
Zürich** UZH

Hirschengraben 84 (HRS)

Graduate Campus

Hochschuldidaktik

Kinder-Universität Zürich

Studienangebotsentwicklung

Weiterbildung

20

15

**Informatikdienste – Stab
SAP-Kurse**

**Institut für Sozial- und
Präventivmedizin**

**Zentrum für Reisemedizin
Impfzentrum
Travel Clinic**

20 m →

20

25

12

10

4 Innenbeschriftungen

4.1 Stechschilder, 420 × 210 mm

Anwendungsbeispiele

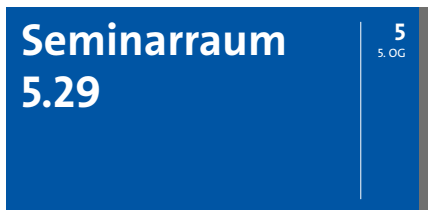
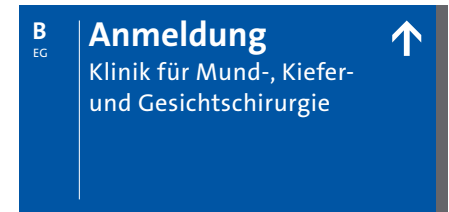
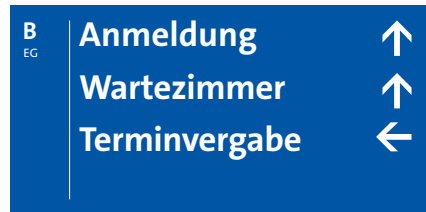
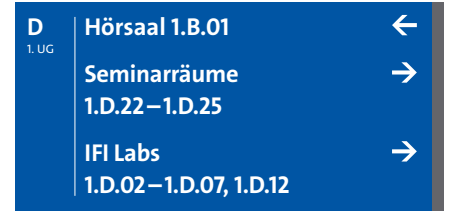
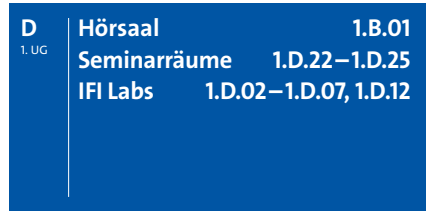
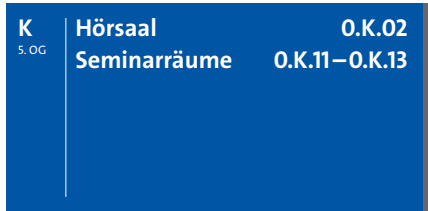

4.1 Stechschilder, 420 × 210 mm Konstruktionsplan

Wandseite

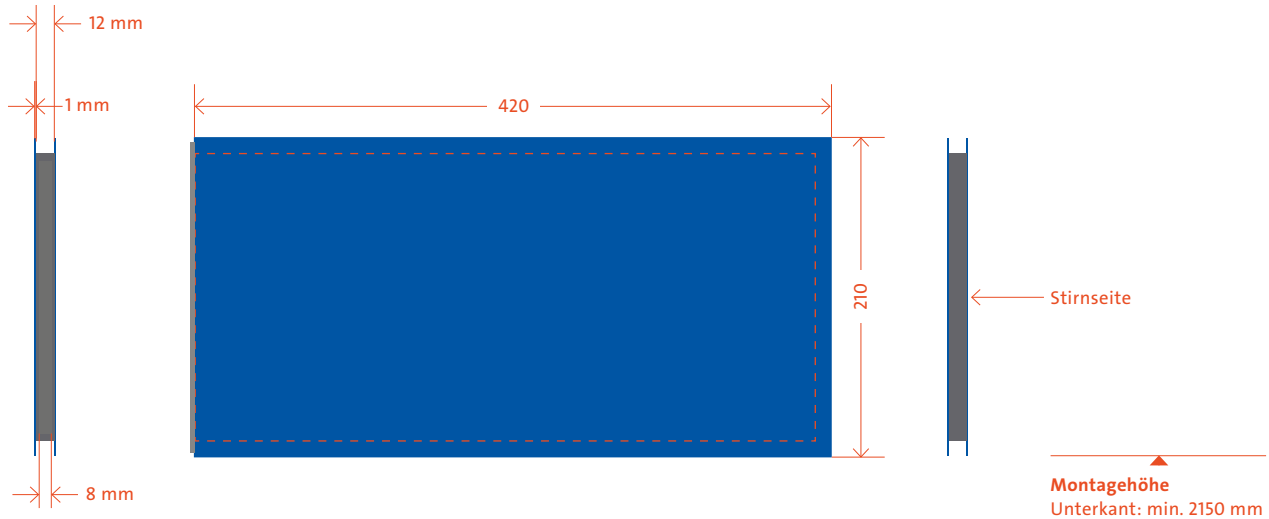

Stirnseite

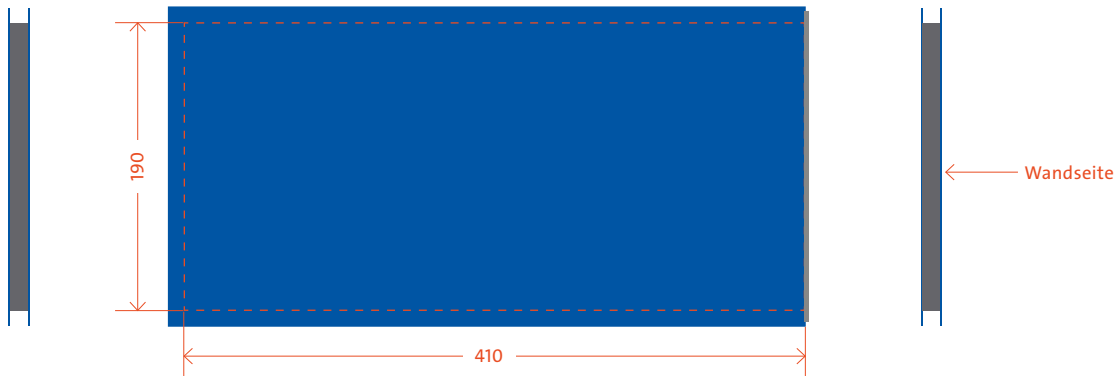

Montagehalterung

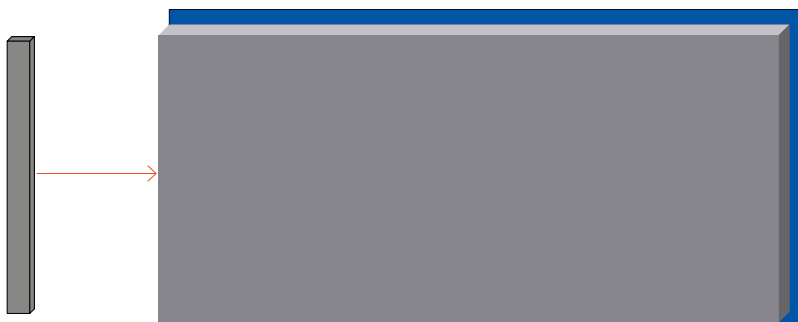

Dimension
420 x 210 x 14 mm

Ausführung
Aluminiumtafel 1 mm
Distanzplatte Forex 12 mm, ringsum 10 mm kleiner
Beidseitig beschriftet

Grundfarbe
Aluminiumtafel: Blau
Forex: Schiefergrau

Montagehöhe
Auf architektonische Situation ausgerichtet.
Mindesthöhe Unterkant 2150 mm.

Schiefergrau
RAL: 7015
NCS: S 7005-R80B

Blau
Pantone: 286 C
RAL: 5005
NCS: S 3560-R90B

4.1 Stechschilder, 420 × 210 mm Wegweiser

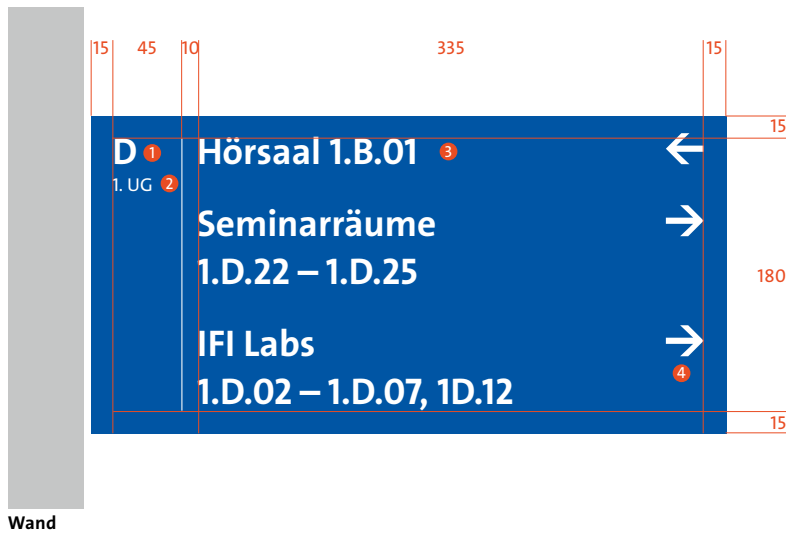

1 **Stockwerk Buchstabe**
TheSans Bold 70 pt
Zeilenabstand 90 pt

2 **Stockwerk**
TheSans Regular 35 pt
Zeilenabstand 45 pt

3 **Information**
TheSans Bold 70 pt
Zeilenabstand 90 pt

4 **Pfeile**
rechtsbündig

5 **Pfeile**
linksbündig

Pfeilpositionierung siehe Seite 14

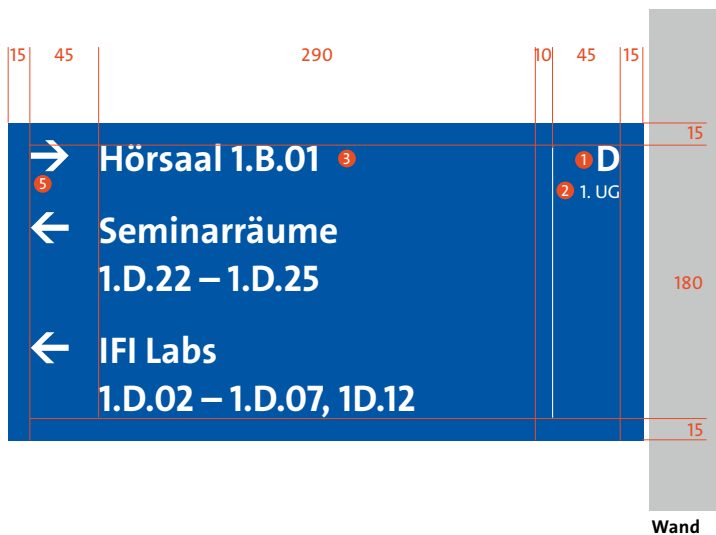

4.1 Stechschilder, 420 × 210 mm Wegweiser

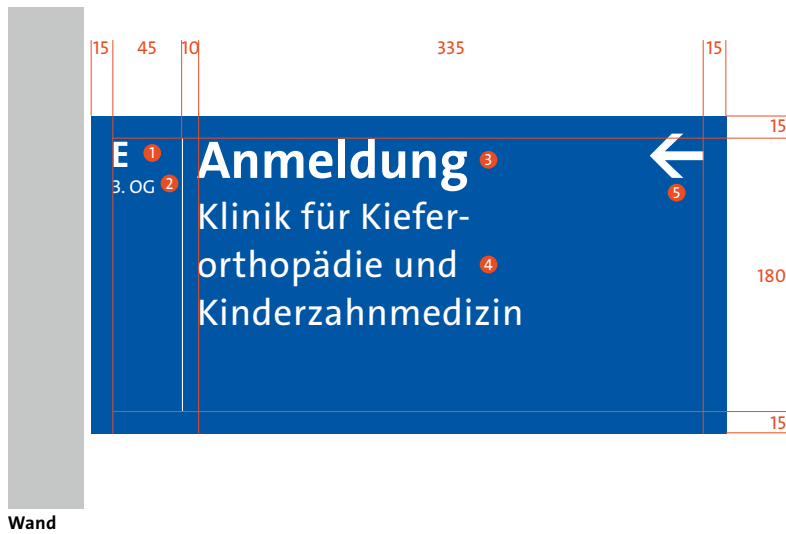

1 **Stockwerk Buchstabe**
TheSans Bold 70 pt
Zeilenabstand 90 pt

2 **Stockwerk**
TheSans Regular 35 pt
Zeilenabstand 45 pt

3 **Information**
TheSans Bold 100 pt
Zeilenabstand 120 pt

4 **Zusatzinformationen**
TheSans Bold 70 pt
Zeilenabstand 90 pt

5 **Pfeile**
rechtsbündig

6 **Pfeile**
linksbündig

Pfeilpositionierung siehe Seite 14

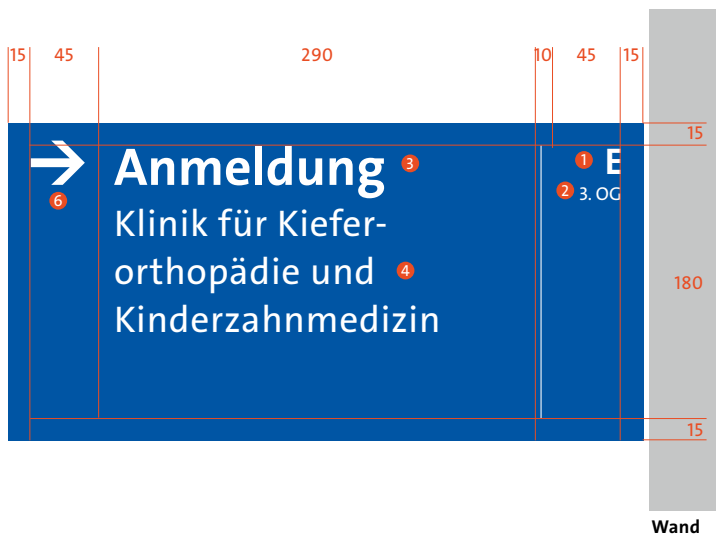

4.2 Wandmontage, 420 × 210 mm Anwendungsbeispiele



4.2 Wandmontage, 420 × 210 mm Konstruktionsplan

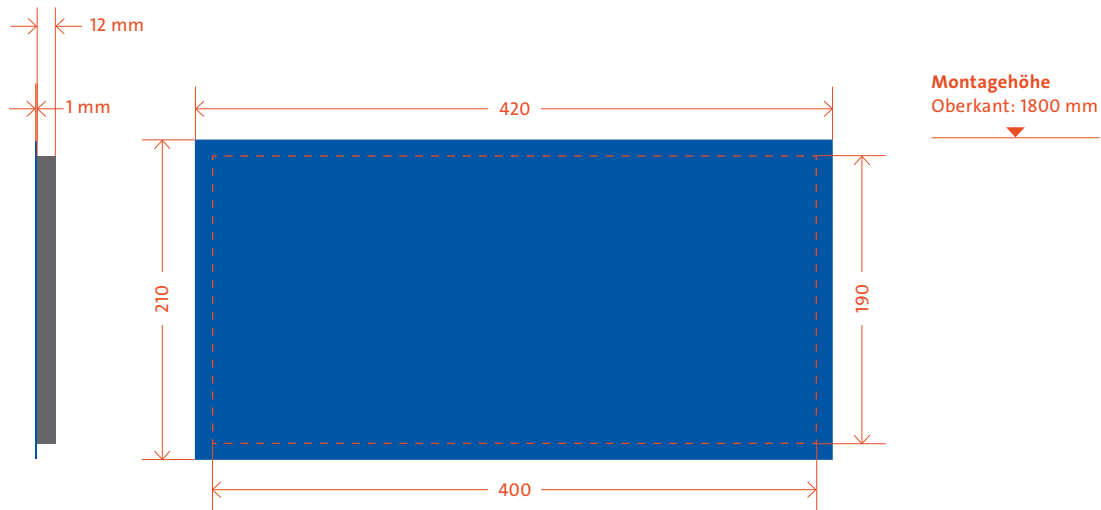

Rückseite

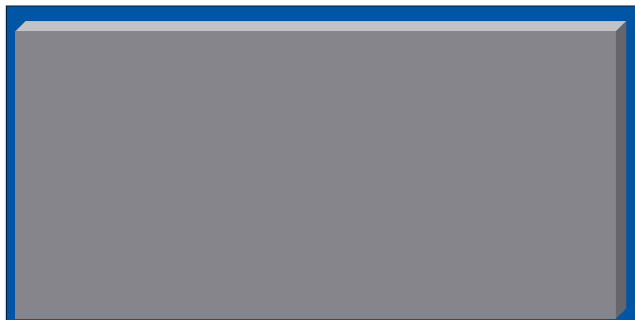

Dimension

420 x 210 x 13 mm

Ausführung

Aluminiumtafel 1 mm

Distanzplatte Forex 12 mm, ringsum 10 mm kleiner

Grundfarbe

Aluminiumtafel: Blau

Forex: Schiefergrau

Montagehöhe

Oberkant: 1800 mm



Schiefergrau

RAL: 7015

NCS: S 7005-R80B



Blau

Pantone: 286 C

RAL: 5005

NCS: S 3560-R90B

4.2 Wandmontage, 420 × 210 mm Stockwerkbeschriftung

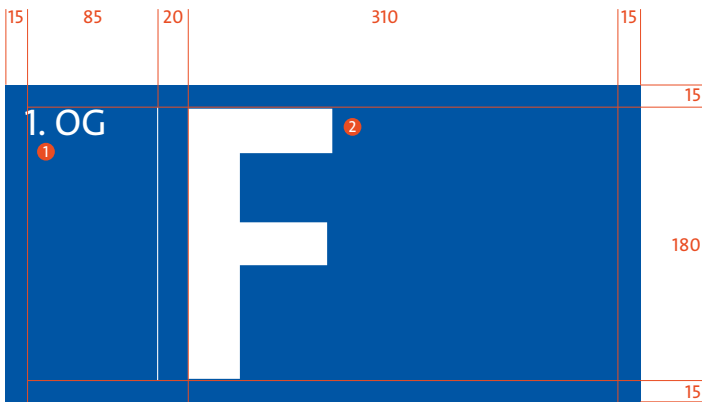

- 1 Stockwerk
TheSans Regular 70 pt
Zeilenabstand 90 pt
- 2 Stockwerk Buchstabe
TheSans Bold
Höhe 180 mm

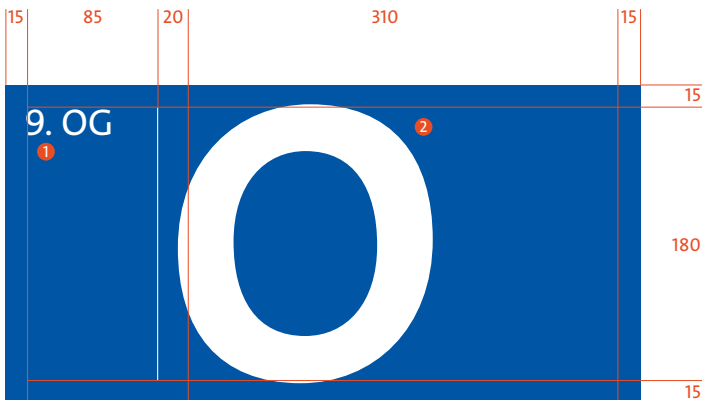

4.3 Infoplakate, 895 × 1280 mm (F4) Anwendungsbeispiele

Variante 1: Wandmontage
Material: Folie geschnitten

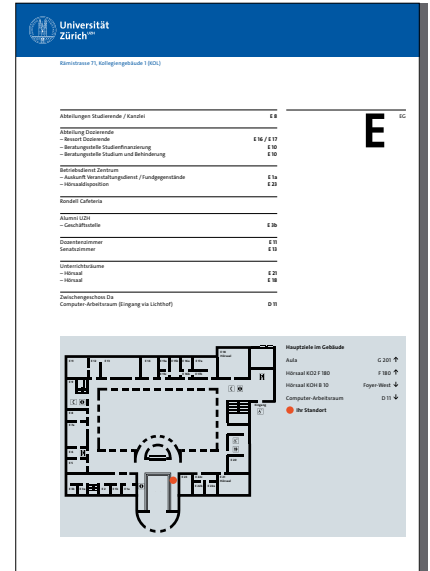
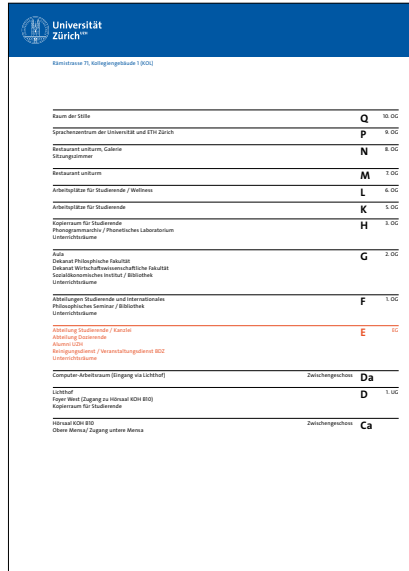
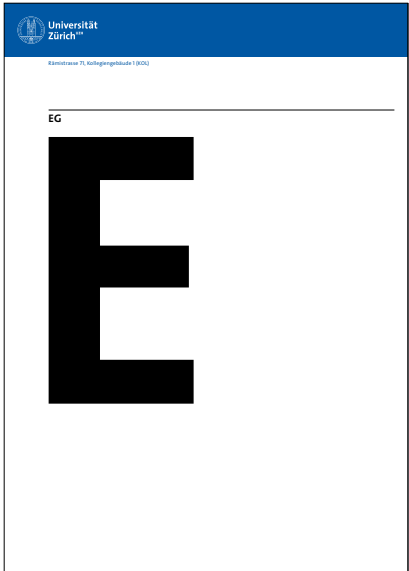

Variante 2: für Leuchtkasten
Material: Folie Translucent Digitaldruck

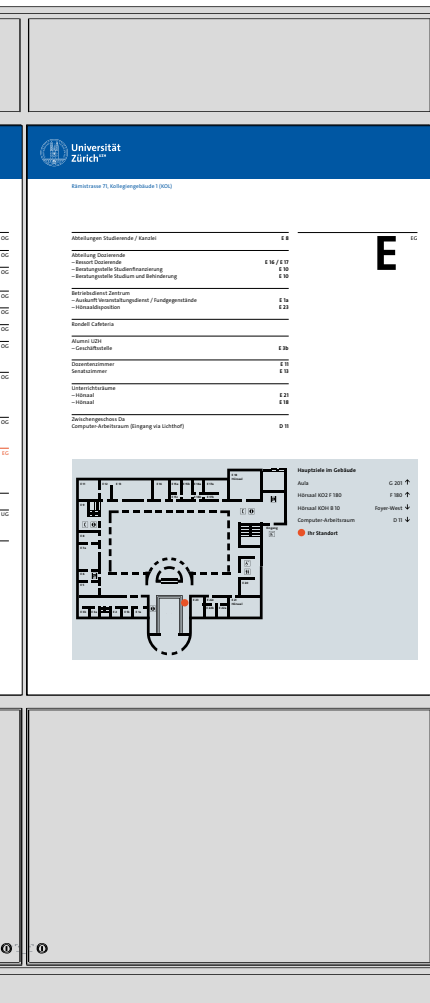
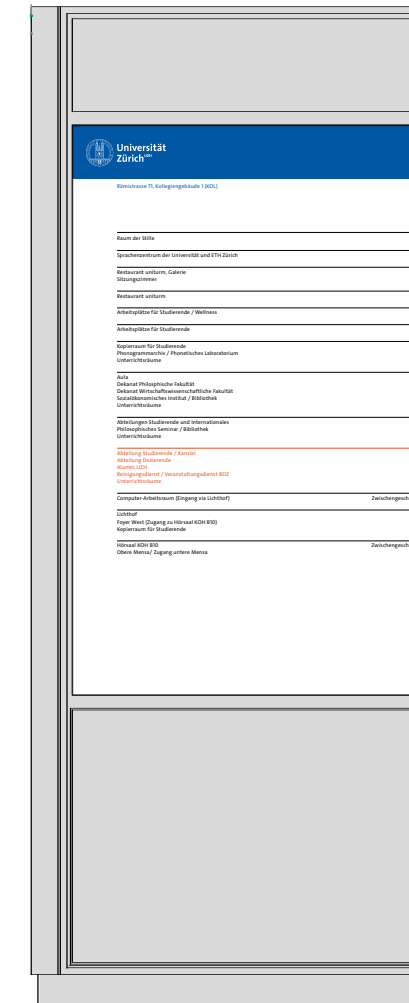
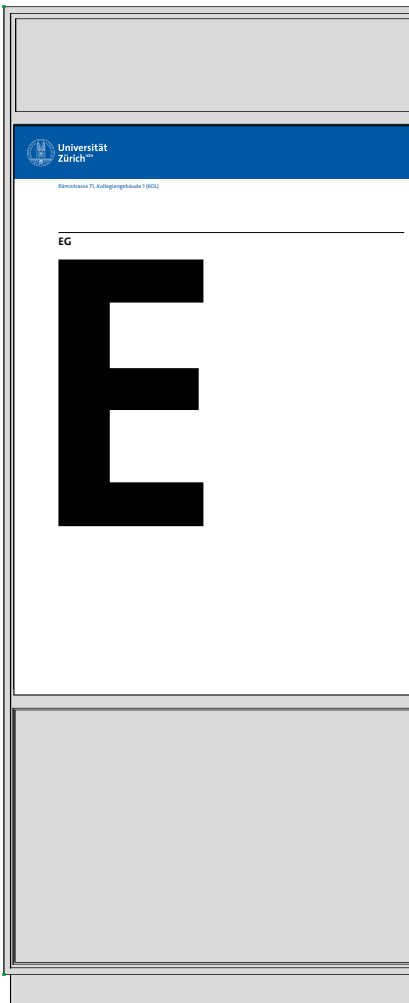

4.3 Infoplakate, 895 × 1280 mm (F4) Konstruktionsplan Wandmontage

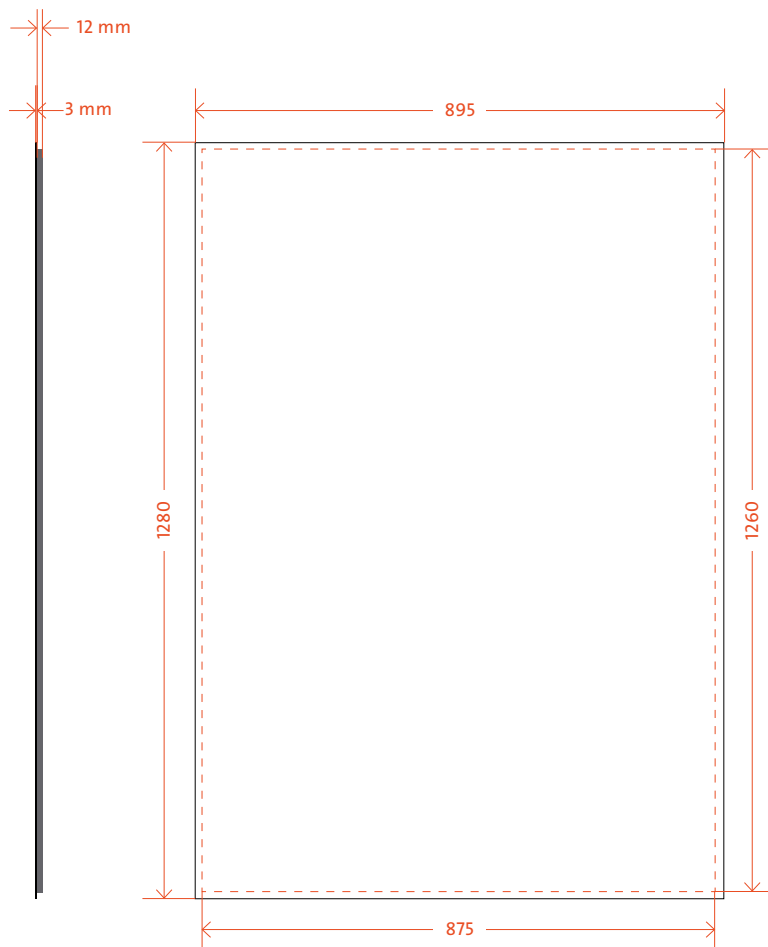

Montagehöhe
Oberkant: max. 2200 mm

Rückseite

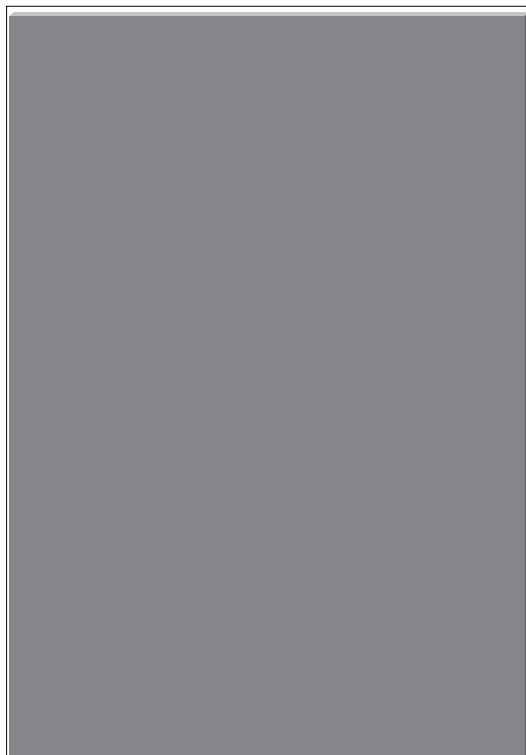

Dimension
895 x 1280 x 15 mm

Ausführung
Aluminiumtafel 3 mm
Distanzplatte Forex 12 mm, ringsum 10 mm kleiner

Grundfarbe
Aluminiumtafel: Weiss
Forex: Schiefergrau

Montagehöhe
Auf architektonische Situation ausgerichtet.
Maximalhöhe Oberkant 2200 mm.



Schiefergrau
RAL: 7015
NCS: S 7005-R80B

4.3 Infoplakate, 895 × 1280 mm (F4) Geschosskennzeichnung

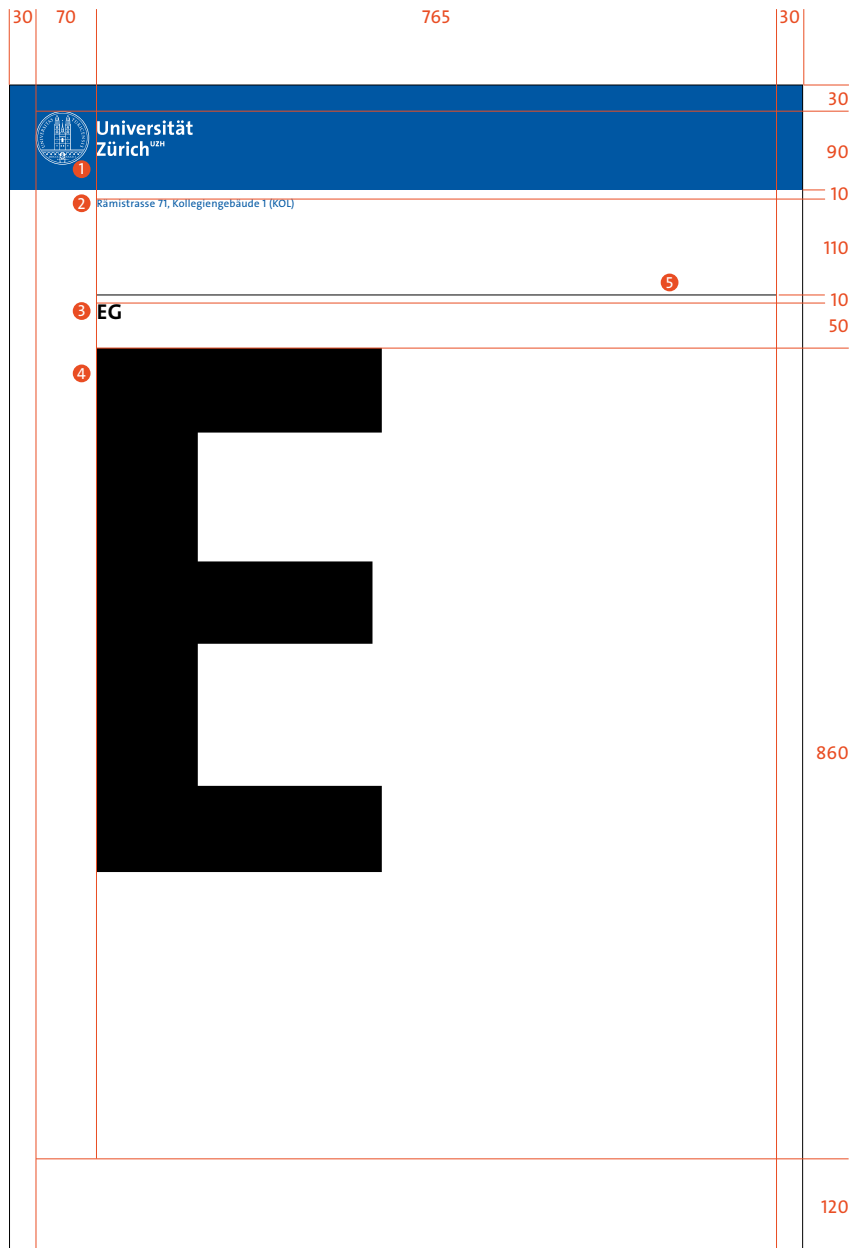

- 1 **Logo**
uzh_logo_d_neg.eps
Breite 180 mm
Weiss
- 2 **Strasse/Gebäude**
TheSans Regular 35 pt
Zeilenabstand 45 pt
Blau: 100 C, 65 M, 0 Y, 0 K
- 3 **Stockwerk**
TheSans Bold 70 pt
Zeilenabstand 90 pt
- 4 **Stockwerk Buchstabe**
Höhe 600 mm
- 5 **Linie**
Stärke 2 pt
Schwarz

4.3 Infoplakate, 895 × 1280 mm (F4) Gebäudeübersicht

30	70		86	30
		 Universität Zürich		30
		2 Kamistrasse 71, Kollegengebäude 1 (KOL)		90
				10
		3 Raum der Stille	Q	10. OG
		Sprachenzentrum der Universität und ETH Zürich	P	9. OG
		Restaurant uniturm, Galerie Sitzungszimmer	N	8. OG
		Restaurant uniturm	M	7. OG
		Arbeitsplätze für Studierende / Wellness	L	6. OG
		Arbeitsplätze für Studierende	K	5. OG
		Kopierraum für Studierende Phonogrammarchiv / Phonetisches Laboratorium Unterrichtsräume	H	3. OG
		Aula Dekanat Philosophische Fakultät Dekanat Wirtschaftswissenschaftliche Fakultät Sozialökonomisches Institut / Bibliothek Unterrichtsräume	G	2. OG
		Abteilungen Studierende und Internationales Philosophisches Seminar / Bibliothek Unterrichtsräume	F	1. OG
		4 Abteilung Studierende / Kanzlei Abteilung Dozierende Alumni UZH Reinigungsdienst / Veranstaltungsdienst BDZ Unterrichtsräume	E	EG
		Computer-Arbeitsraum (Eingang via Lichthof) Zwischengeschoss	Da	
		Lichthof Foyer West (Zugang zu Hörsaal KOH B10) Kopierraum für Studierende	D	1. UG
		Hörsaal KOH B10 Obere Mensa/ Zugang untere Mensa Zwischengeschoss	Ca	
				920
				120

- 1 Logo**
uzh_logo_d_neg.eps
Breite 180 mm
Weiss
- 2 Strasse/Gebäude**
TheSans Regular 35 pt
Zeilenabstand 45 pt
Blau: 100 C, 65 M, 0 Y, 0 K
- 3 Beschreibung Raum**
TheSans Regular 35 pt
Zeilenabstand 45 pt
- 4 Auszeichnung Stockwerk**
TheSans Regular 35 pt
Zeilenabstand 45 pt
Ockerrot: 0 C, 80 M, 90 Y, 0 K
- 5 Stockwerk Buchstabe**
TheSans Bold 70 pt
Zeilenabstand 90 pt
linksbündig
Ausrichtung oben
- 6 Linie**
Stärke 2 pt
Schwarz

4.3 Infoplakate, 895 × 1280 mm (F4) Gebäudeübersicht

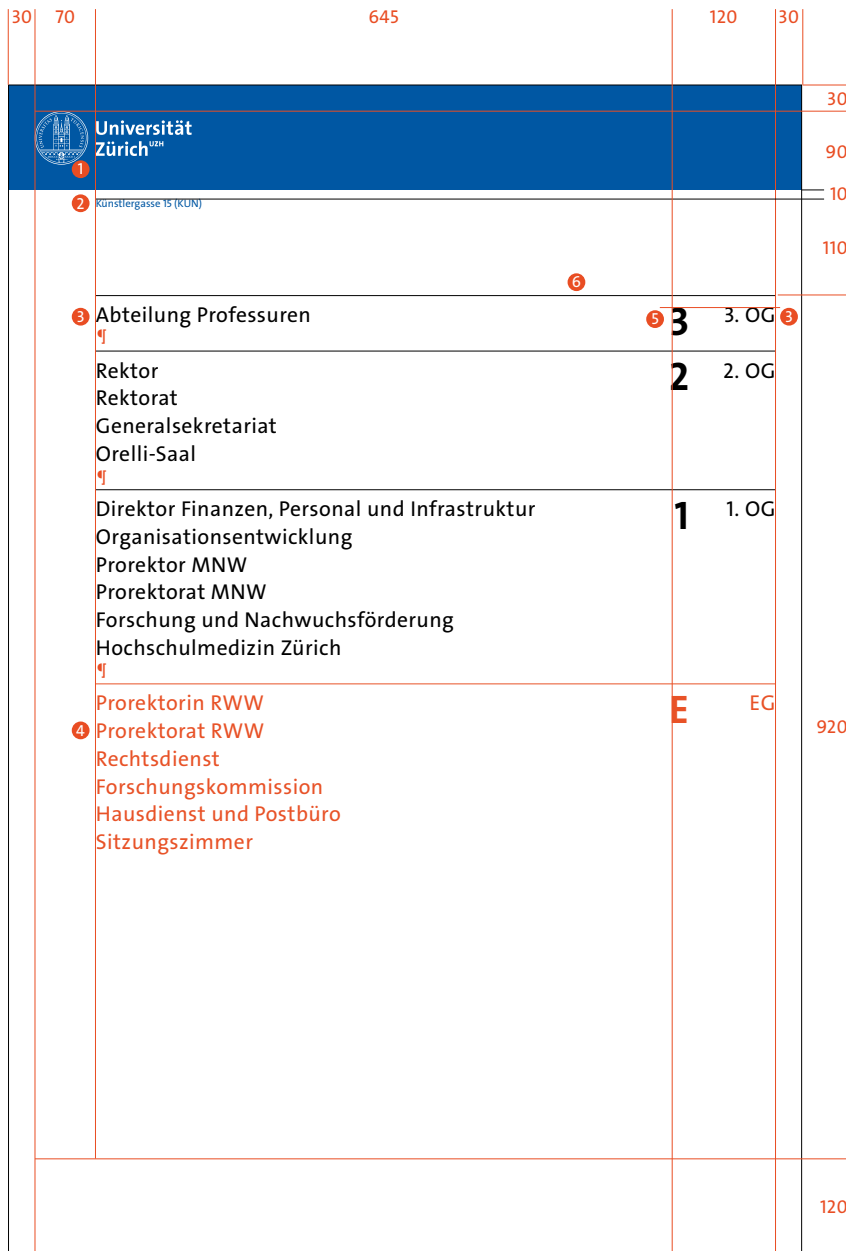

- 1 **Logo**
uzh_logo_d_neg.eps
Breite 180 mm
Weiss
- 2 **Strasse/Gebäude**
TheSans Regular 70 pt
Zeilenabstand 90 pt
Blau: 100 C, 65 M, 0 Y, 0 K
- 3 **Beschreibung Raum**
TheSans Regular 70 pt
Zeilenabstand 90 pt
- 4 **Auszeichnung Stockwerk**
TheSans Regular 35 pt
Zeilenabstand 45 pt
Ockerrot: 0 C, 80 M, 90 Y, 0 K
- 5 **Stockwerk Buchstabe**
TheSans Bold 130 pt
Zeilenabstand 150 pt
linksbündig
Ausrichtung oben
- 6 **Linie**
Stärke 2 pt
Schwarz

4.3 Infoplakate, 895 × 1280 mm (F4) Geschossübersicht

1 Universität Zürich

2 Käminstrasse 71, Kollegiengebäude 1 (KOL)

3 Abteilungen Studierende / Kanzlei E 8
 Abteilung Dozierende E 16 / E 17
 – Ressort Dozierende E 10
 – Beratungsstelle Studienfinanzierung E 10
 – Beratungsstelle Studium und Behinderung E 10
 Betriebsdienst Zentrum E 1a
 – Auskunft Veranstaltungsdienst / Fundgegenstände E 23
 Rondell Cafeteria
 Alumni UZH E 3b
 – Geschäftsstelle
 Dozentenzimmer E 11
 Senatszimmer E 13
 Unterrichtsräume E 21
 – Hörsaal E 18
 – Hörsaal
 Zwischengeschoss Da D 11
 Computer-Arbeitsraum (Eingang via Lichthof)

4 E

5 EG

6 Raumnummer

7 Linien

8 Hauptziele im Gebäude

9 Karte

Hauptziele im Gebäude

Aula G.201 ↑
 Hörsaal KOZ F 180 F 180 ↑
 Hörsaal KOH B 10 Foyer-West ↓
 Computer-Arbeitsraum D 11 ↓
 Ihr Standort

- 1 Logo**
uzh_logo_d_neg.eps
Breite 180 mm
Weiss
- 2 Strasse/Gebäude**
TheSans Regular 35 pt
Zeilenabstand 45 pt
Blau: 100 C, 65 M, 0 Y, 0 K
- 3 Beschreibung Raum/Stockwerk**
TheSans Regular 35 pt
Zeilenabstand 45 pt
- 4 Stockwerk Buchstabe**
TheSans Bold 320 pt
Rechtsbündig
Ausrichtung oben
- 5 Stockwerk**
TheSans Regular 35 pt
Zeilenabstand 45 pt
rechtsbündig
- 6 Raumnummer**
TheSans Bold 35 pt
Zeilenabstand 45 pt
Rechtsbündig
- 7 Linien**
Stärke 2 pt
Schwarz
- 8 Hauptziele im Gebäude**
Titel/Standort:
The Sans Bold 35 pt
Zeilenabstand 80 pt

Räume:
TheSans Regular 35 pt
Zeilenabstand 80 pt
Raumnummer rechtsbündig
- 9 Karte**
Grau: 20 C, 0 M, 0 Y, 40 K – 40 %
Ausrichtung des Planes immer
in Laufrichtung des Betrachtenden
(nicht Nord/Süd-Ausrichtung).

4.3 Infoplakate, 895 × 1280 mm (F4) Geschossübersicht

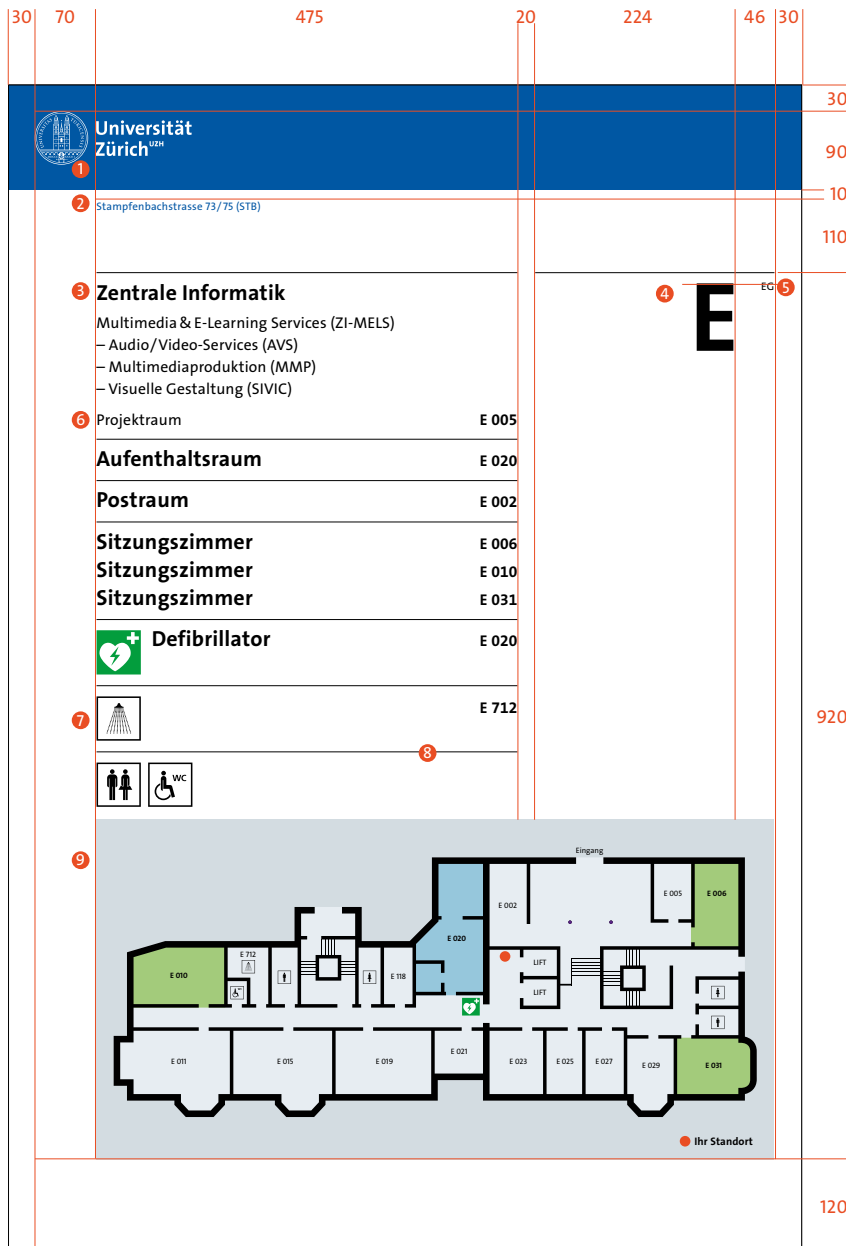

4.4 Infoplakate, 420 × 630 mm

Anwendungsbeispiele

Universität Zürich
UZH

Künstlergasse 17 (KAS)

1. UG

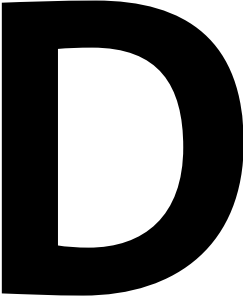

Universität Zürich
UZH

Künstlergasse 17 (KAS)

Raum der Stille	Q	10. OG
Sprachenzentrum der Universität und ETH Zürich	P	9. OG
Restaurant uniturm, Galerie Gruppenräume, Sitzungszimmer	O	8. OG
Restaurant uniturm	N	7. OG
Arbeitsplätze für Studierende/ASVZ Relax	M	6. OG
Arbeitsplätze für Studierende	L	5. OG
Kopierraum für Studierende	K	3. OG
Phonogrammarchiv Phonetisches Laboratorium Unterrichtsräume		
Aula Dekanat Philosophische Fakultät Dekanat Wirtschaftswissenschaftliche Fakultät Sozialökonomisches Institut / Bibliothek Unterrichtsräume	H	2. OG
Rektoratsdienste für Internationales Philosophisches Seminar / Bibliothek Unterrichtsräume	G	1. OG
Rektoratsdienste für Studierende Kanzlei Rektoratsdienste Betriebsdienst Zentrum Unterrichtsräume	E	EG

Universität Zürich
UZH

Hirschengraben 56 (HIE)

Rechtswissenschaftliche Fakultät
2. OG
**LL.M. Internationales
Wirtschaftsrecht**

Betriebliches Rechnungswesen
1. OG
**Interne Revision
Stab Finanzen**

**Europa Institut an der
Universität Zürich** EG

Universität Zürich
UZH

Künstlergasse 17 (KAS)

D 1. UG

Lichtthof – Lichtthofbuffet – Kiosk / Bancomat	D 49
Kopierraum für Studierende Postbüro	D 53 D 52a
Foyer – Lesecke – Arbeitsplatz für Studierende – Zugang Hörsaal KOH	B 10
Hörsaal KOH Obere Mensa Computer-Arbeitsraum	B 10 F 10 D 11

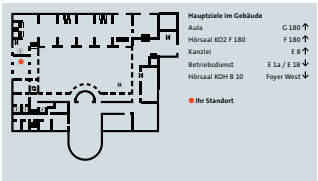

Universität Zürich
UZH

Affolternstrasse 56 (AFL)

G 2. OG

NCCS Democracy

Institut für Populäre Kulturen

**Seminar für
Filmwissenschaft FIWI**

Bibliotheken
– Institut für Populäre Kulturen
– Seminar für Filmwissenschaft



Universität Zürich
UZH

Affolternstrasse 56 (AFL)

F 1. OG

↑ **Business Application/
Projekte BAP**

↓ **Hörsaal, F121**

→ **Bibliothek**
– Institut für Politikwissenschaft

← 

4.4 Infoplakate, 420 × 630 mm Konstruktionsplan

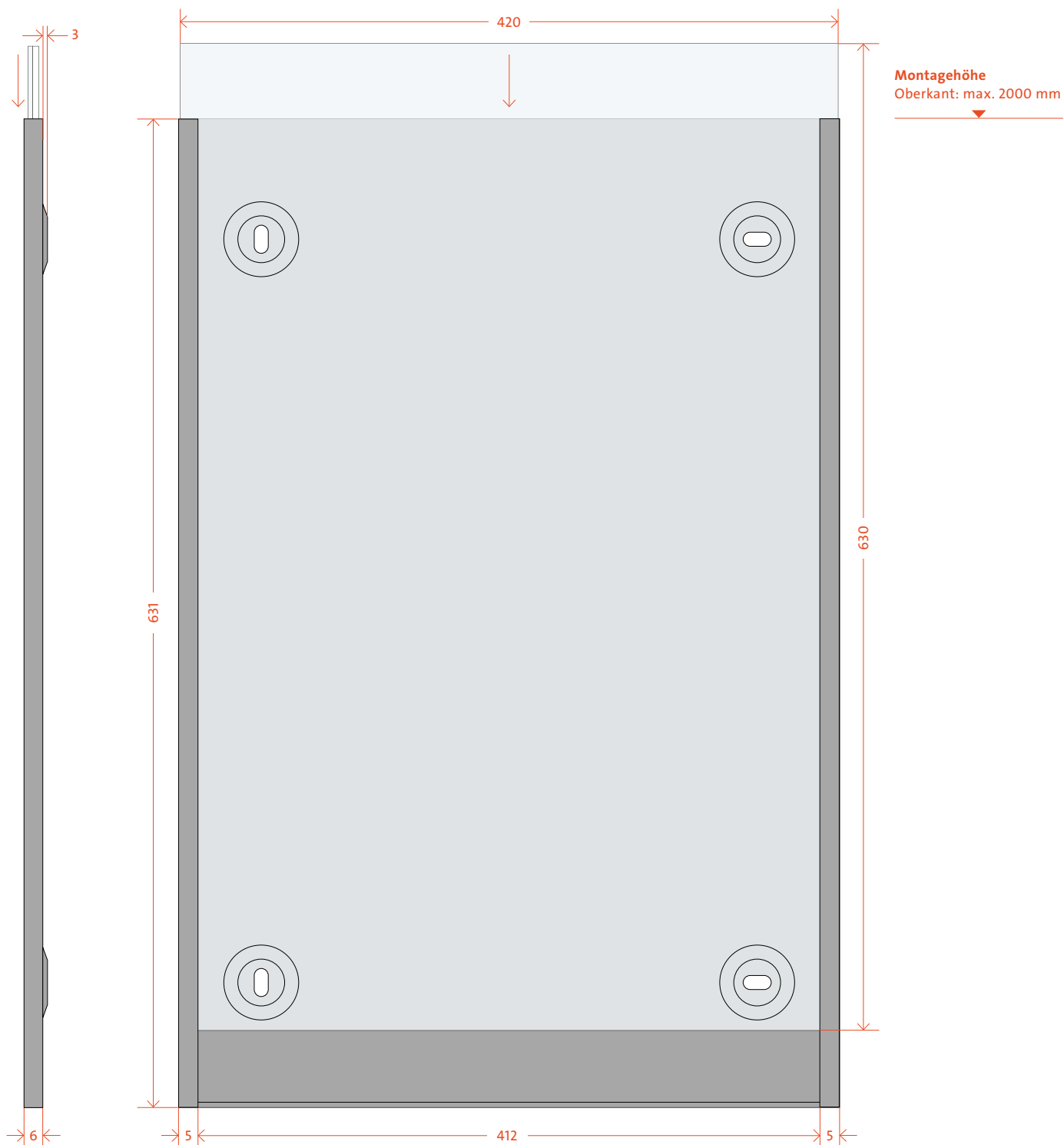

Dimension

422 x 630 x 6 mm
420 x 630 mm Papiereinschub

Montagehöhe

Auf architektonische Situation ausgerichtet.
Maximalhöhe Oberkant 2000 mm.

Ausführung

Chromstahl CNS, dicke 0,6 mm,
3-seitig abgekantet, Umbuk 5 mm, mit 4 Löchern
Einschub oben mit Acrylglas 1,5 mm entspiegelt
und Polystyrol 2 mm
Edelstahl Blech rostbeständig WN 1.4301,
geglüht und gebeizt kaltgewalzt finish 2 B
EN 10259; 10088 – 2

Grundfarbe

CNS

Druck

Papier Blueback 130 g/m²,
(Variante Backlit Folie IJM 638 matt)

4.4 Infoplakate, 420 × 630 mm Geschosskennzeichnung

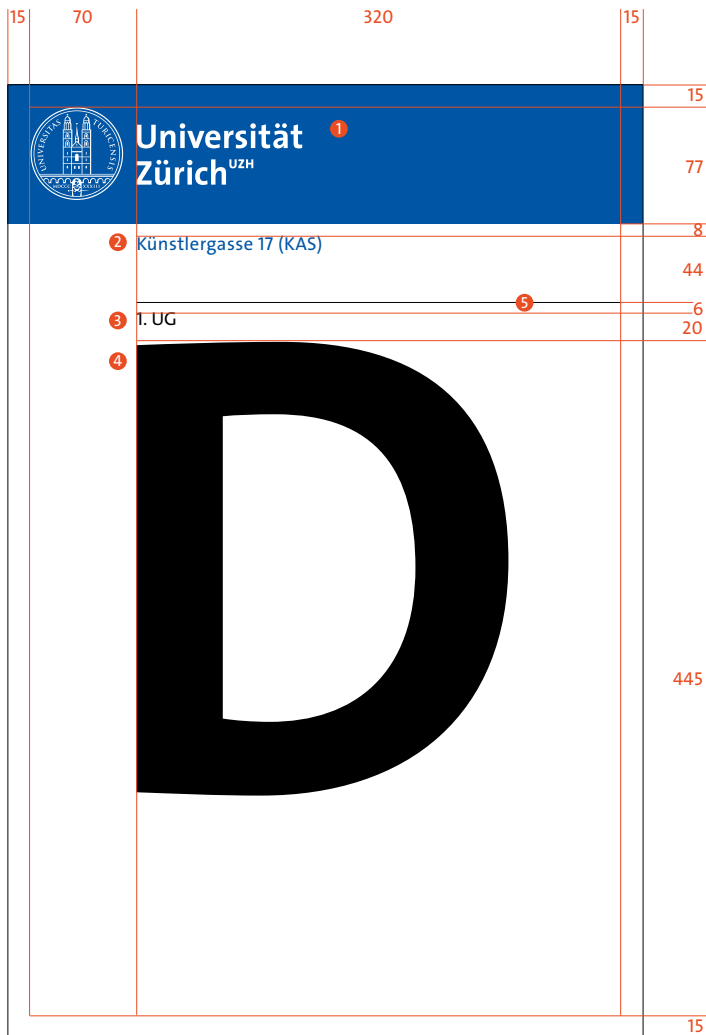

- 1 Logo**
uzh_logo_d_neg.eps
Breite 180 mm
Weiss
- 2 Strasse/Zusatzinformationen**
TheSans Regular 35 pt
Zeilenabstand 45 pt
Blau
- 3 Stockwerk**
TheSans Regular 35 pt
Zeilenabstand 45 pt
- 4 Stockwerk Buchstabe**
Höhe 300 mm
- 5 Linien**
Stärke 1 pt

4.4 Infoplakate, 420 × 630 mm

Gebäudeübersicht

15	70	255	65	15
 Universität Zürich ^{UZH}				
Künstlergasse 17 (KAS)				
Raum der Stille Q 10. OG				
Sprachenzentrum der Universität und ETH Zürich P 9. OG				
Restaurant uniturm, Galerie Gruppenräume, Sitzungszimmer O 8. OG				
Restaurant uniturm N 7. OG				
Arbeitsplätze für Studierende/ASVZ Relax M 6. OG				
Arbeitsplätze für Studierende L 5. OG				
Kopierraum für Studierende Phonogrammarchiv Phonetisches Laboratorium Unterrichtsräume K 3. OG				
Aula H 2. OG Dekanat Philosophische Fakultät Dekanat Wirtschaftswissenschaftliche Fakultät Sozialökonomisches Institut / Bibliothek Unterrichtsräume				
Rektoratsdienste für Internationales Philosophisches Seminar / Bibliothek Unterrichtsräume G 1. OG				
Rektoratsdienste für Studierende Kanzlei E EG Rektoratsdienste Betriebsdienst Zentrum Unterrichtsräume				
15				

- 1 Logo**
 uzh_logo_d_neg.eps
 Breite 180 mm
 Weiss
- 2 Strasse/Zusatzinformationen**
 TheSans Regular 35 pt
 Zeilenabstand 45 pt
 Blau
- 3 Bezeichnung**
 TheSans Regular 35 pt
 Zeilenabstand 45 pt
- 4 Stockwerk Buchstabe**
 TheSans Bold 35 pt
 Zeilenabstand 45 pt
- 5 Auszeichnung Stockwerk**
 TheSans Regular 35 pt
 Zeilenabstand 45 pt
 Ockerrot: O C, 80 M, 90 Y, 0 K
- 6 Linien**
 Stärke 1 pt

4.4 Infoplakate, 420 × 630 mm

Gebäudeübersicht

15	70	255	65	15
	 Universität Zürich ^{UZH}			15
	Hirschengraben 56 (HIE)			77
	Rechtswissenschaftliche Fakultät			8
	LL.M. Internationales Wirtschaftsrecht			44
	Betriebliches Rechnungswesen			13
	Interne Revision			
	Stab Finanzen			
	Europa Institut an der Universität Zürich			33
	2. OG			
	1. OG			
	EG			
				15

- 1 Logo**
 uz_h_logo_d_neg.eps
 Breite 180 mm
 Weiss
- 2 Strasse/Zusatzinformationen**
 TheSans Regular 35 pt
 Zeilenabstand 45 pt
 Blau
- 3 Bezeichnung**
 The Sans Bold 70 pt
 Zeilenabstand 90 pt
- 4 Auszeichnung Stockwerk**
 The Sans Bold 70 pt
 Zeilenabstand 90 pt
 Ockerrot: 0 C, 80 M, 90 Y, 0 K
- 5 Linien**
 Stärke 1 pt

4.4 Infoplakate, 420 × 630 mm Gebäudeübersicht

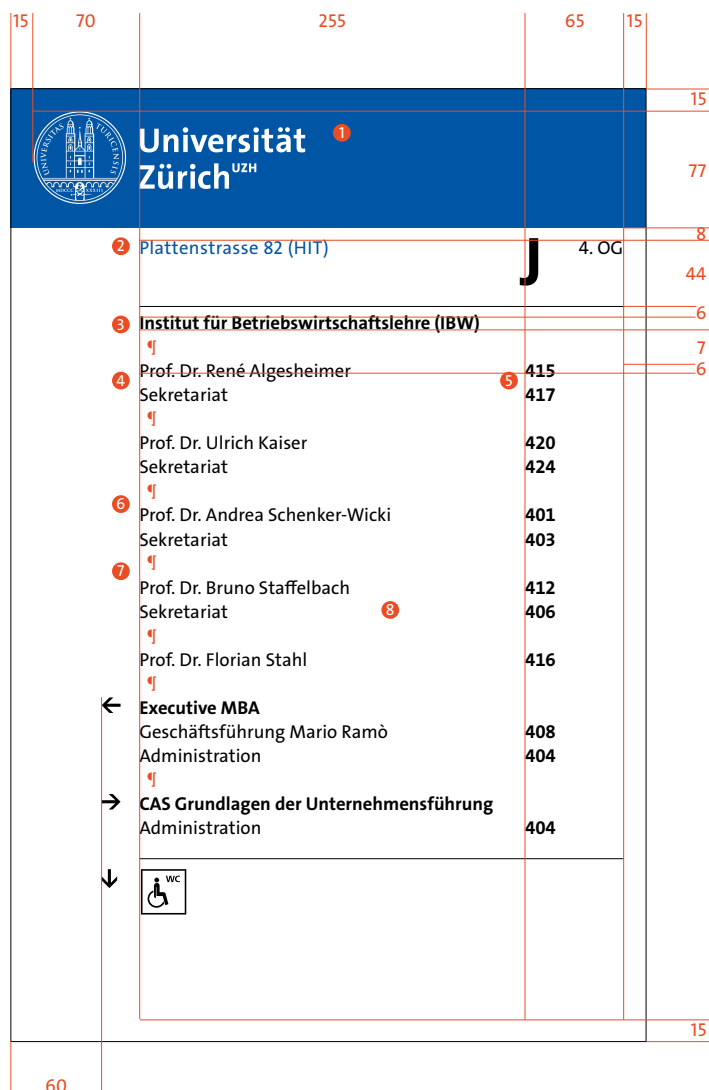

- 1 **Logo**
uzh_logo_d_neg.eps
Breite 180 mm
Weiss
- 2 **Strasse/Zusatzinformationen**
TheSans Regular 35 pt
Zeilenabstand 45 pt
Blau
- 3 **Bezeichnung**
TheSans Regular 35 pt
Zeilenabstand 45 pt
- 4 **Bezeichnung**
TheSans Regular 35 pt
Zeilenabstand 45 pt
- 5 **Stockwerk Buchstabe**
TheSans Bold 35 pt
Zeilenabstand 45 pt
- 6 **Auszeichnung Stockwerk**
TheSans Regular 35 pt
Zeilenabstand 45 pt
Ockerrot: 0 C, 80 M, 90 Y, 0 K
- 7 **Piktogramm**
Breite 30 mm
Linienstärke Umrandung 3 pt
- 8 **Linien**
Stärke 1 pt

Plakate mit Personenangaben müssen vom Institut selber bezahlt werden.

4.4 Infoplakate, 420 × 630 mm Geschossübersicht

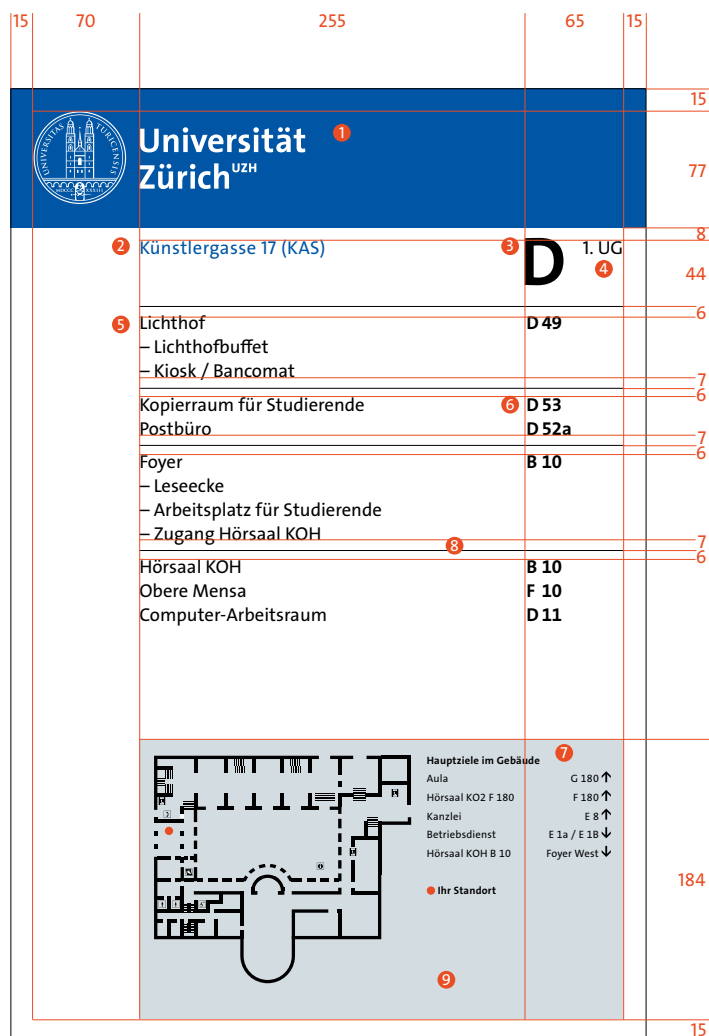

- 1 Logo**
uzh_logo_d_neg.eps
Breite 180 mm
Weiss
- 2 Strasse/Zusatzinfos**
TheSans Regular 35 pt
Zeilenabstand 45 pt
Blau
- 3 Stockwerk Buchstabe**
TheSans Bold 130 pt
Zeilenabstand 150 pt
- 4 Stockwerk**
TheSans Regular 35 pt
Zeilenabstand 45 pt
rechtsbündig
- 5 Bezeichnung**
TheSans Regular 35 pt
Zeilenabstand 45 pt
- 6 Stockwerk Buchstabe**
TheSans Bold 35 pt
Zeilenabstand 45 pt
- 7 Hauptziele im Gebäude**
Titel/Standort:
TheSans Bold 20 pt
Zeilenabstand 35 pt
- Räume:
TheSans Regular 20 pt
Zeilenabstand 35 pt
Raumnummer rechtsbündig
- 8 Linien**
Stärke 1 pt
- 9 Karte**
Grau: 20 C, 0 M, 0 Y, 40 K: 40 %
Ausrichtung des Planes immer
in Laufrichtung des Betrachtenden
(nicht Nord/Süd-Ausrichtung).

4.5 Infoplakate, A3 hoch Anwendungsbeispiele

Universität Zürich
Künstlergasse 17 (KAS)

1. OG



Universität Zürich
Künstlergasse 17 (KAS)

Raum der Stille	Q	10. OG
Sprachenzentrum der Universität und ETH Zürich	P	9. OG
Restaurant univorm, Galerie Gruppenräume, Sitzungszimmer	O	8. OG
Restaurant univorm	N	7. OG
Arbeitsplätze für Studierende/ASVZ Relax	M	6. OG
Arbeitsplätze für Studierende	L	5. OG
Kopiererraum für Studierende Phonogrammarchiv Phonetisches Laboratorium Unterrichtsräume	K	3. OG
Aula Dekanat Philosophische Fakultät Dekanat Wirtschaftswissenschaftliche Fakultät Sozialökonomisches Institut / Bibliothek Unterrichtsräume	H	2. OG
Rektoratsdienste für Internationales Philosophisches Seminar / Bibliothek Unterrichtsräume	G	1. OG
Rektoratsdienste für Studierende Kanzlei Rektoratsdienste Betriebsdienst Zentrum Unterrichtsräume	E	EG

Universität Zürich
Moussonstrasse 13 (MOL)
Zentrum für Klinische Forschung (ZKF)

EG

Head SCRUM & ReMedi	1-109
Reception / Administration	1-111
Management GMP	1-102
Management GCP	1-111
Management Cell- & Tissue-Biobank	1-107
Microbiology Lab	1-103
Project Management (ReMedi)	1-108
Research Lab I	1-101
Research Lab II	1-104
Research Lab III	1-107
Tech Room	1-110

Universität Zürich
Affolternstrasse 56 (AFL)

G
2. OG

NCCS Democracy

Institut für Populäre Kulturen

Seminar für Filmwissenschaft FIWI

Bibliotheken
– Institut für Populäre Kulturen

Universität Zürich
Affolternstrasse 56 (AFL)

F
1. OG

← Business Application/ Projekte BAP

← Hörsaal, F121

→ Bibliotheken
– Institut für Populäre Kulturen
– Seminar für Filmwissenschaft

→ 

Universität Zürich
Affolternstrasse 56 (AFL)

F
1. OG

↑ Hörsaal, F121

↑ Bibliotheken
– Institut für Populäre Kulturen

4.5 Infoplakate, A3 hoch Konstruktionsplan

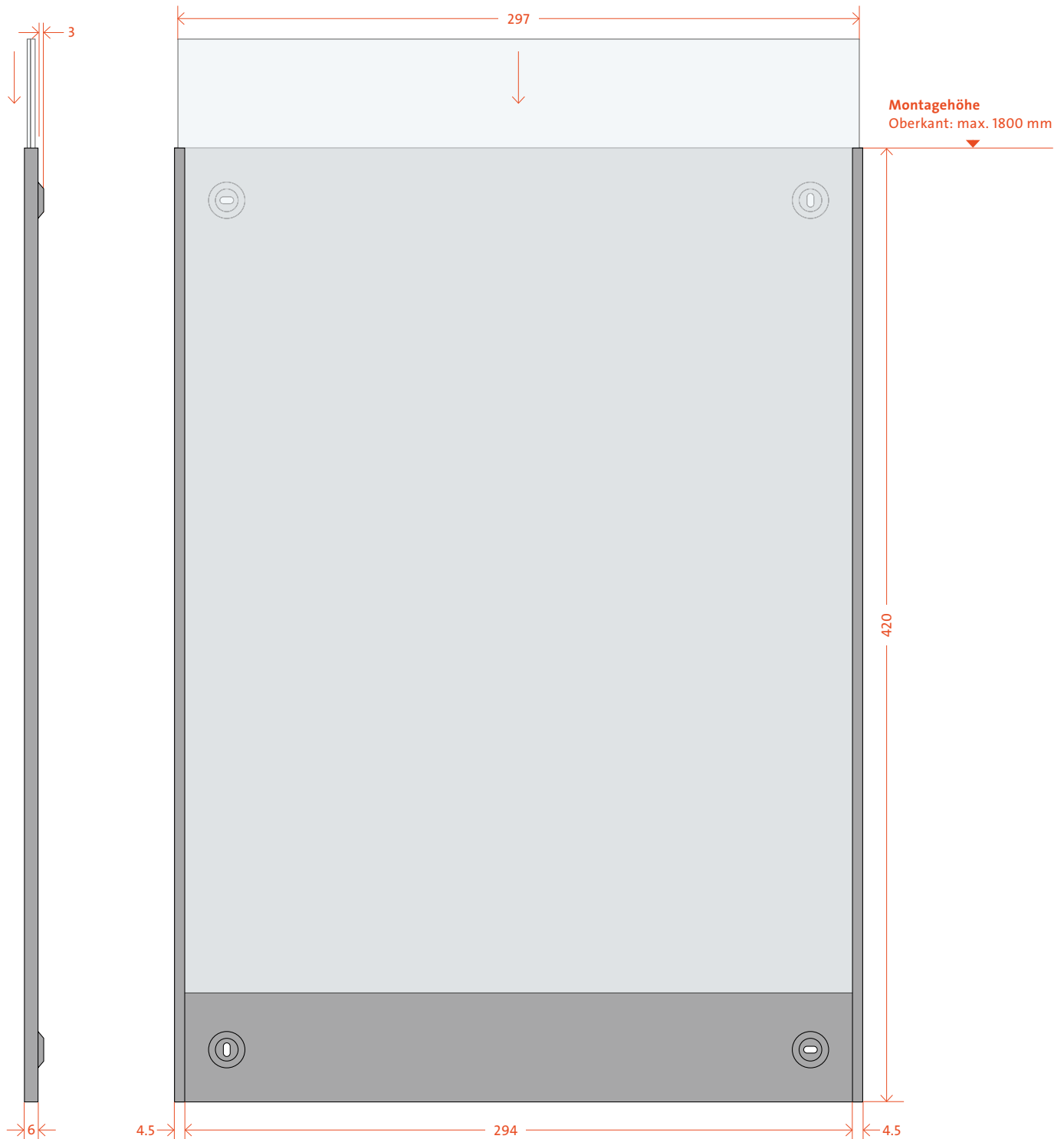

Dimension
303 x 420 x 6 mm
297 x 420 mm Papiereinschub

Montagehöhe
Auf architektonische Situation ausgerichtet.
Maximalhöhe Oberkant 1800 mm.

Ausführung
Chromstahl CNS, dicke 0,6 mm,
3-seitig abgekantet, Umbuk 5 mm, mit 4 Löchern
Einschub oben mit Acrylglas 1,5 mm entspiegelt
und Polystyrol 2 mm
Edelstahl Blech rostbeständig WN 1.4301,
geglüht und gebeizt kaltgewalzt finish 2 B
EN 10259; 10088 – 2

Grundfarbe
CNS

Druck
Papier Blueback 130 g/m²,
(Variante Backlit Folie IJM 638 matt)

4.5 Infoplakate, A3 hoch Geschosskennzeichnung



- 1 Logo**
uzh_logo_d_neg.eps
Breite 120 mm
Weiss
- 2 Strasse/Zusatzinformationen**
TheSans Regular 20 pt
Zeilenabstand 25 pt
Blau
- 3 Stockwerk**
TheSans Regular 20 pt
Zeilenabstand 25 pt
- 4 Stockwerk Buchstabe**
TheSans Bold
Höhe 200 mm
- 5 Linien**
Stärke 1 pt

4.5 Infoplakate, A3 hoch Gebäudeübersicht

15	47	182	38	15
 Universität Zürich ^{UZH}				
2 Künstlergasse 17 (KAS)				
3 Raum der Stille Q 10. OG				
Sprachenzentrum der Universität und ETH Zürich P 9. OG				
Restaurant uniturm, Galerie O 8. OG				
Gruppenräume, Sitzungszimmer				
Restaurant uniturm N 7. OG				
Arbeitsplätze für Studierende/ASVZ Relax M 6. OG				
Arbeitsplätze für Studierende L 5. OG				
Kopierraum für Studierende K 3. OG				
Phonogrammarchiv 4 5				
Phonetisches Laboratorium				
Unterrichtsräume				
6 Aula H 2. OG				
Dekanat Philosophische Fakultät				
Dekanat Wirtschaftswissenschaftliche Fakultät				
Sozialökonomisches Institut / Bibliothek				
Unterrichtsräume				
Rektoratsdienste für Internationales Philosophisches Seminar / Bibliothek G 1. OG				
Unterrichtsräume				
Rektoratsdienste für Studierende 7 E EG				
Kanzlei				
Rektoratsdienste				
Betriebsdienst Zentrum				
Unterrichtsräume				
15				

- 1 Logo**
uzh_logo_d_neg.eps
Breite 120 mm
Weiss
- 2 Strasse/Zusatzinformationen**
TheSans Regular 20 pt
Zeilenabstand 25 pt
Blau
- 3 Bezeichnung**
TheSans Regular 20 pt
Zeilenabstand 25 pt
- 4 Stockwerk Buchstabe**
TheSans Bold 20 pt
Zeilenabstand 25 pt
- 5 Stockwerk Buchstabe**
TheSans Regular 20 pt
Zeilenabstand 25 pt
Versalziffern für Tabellen
rechtsbündig
- 6 Auszeichnung Stockwerk**
TheSans Regular 20 pt
Zeilenabstand 25 pt
Ockerrot: O C, 80 M, 90 Y, O K
- 7 Linien**
Stärke 1 pt

4.5 Infoplakate, A3 hoch Geschossübersicht

15	47	220	15
 Universität Zürich ^{UZH}			15
Moussonstrasse 13 (MOL) Zentrum für Klinische Forschung (ZKF)		EG	56
4	Head SCRM & ReMedi	1-109	6
	Reception / Administration	1-111	4
	Management GMP	1-102	5
	Management GCP	1-111	4
	Management Cell- & Tissue-Biobank	1-107	5
	Microbiology Lab	1-103	4
	Project Management (ReMedi)	1-108	5
	Research Lab I	1-101	4
	Research Lab II	1-104	
	Research Lab III	1-107	
	Tech Room	1-110	5
			15

- 1 **Logo**
uzh_logo_d_neg.eps
Breite 120 mm
Weiss
- 2 **Strasse/Zusatzinformationen**
TheSans Regular 20 pt
Zeilenabstand 25 pt
Blau
- 3 **Stockwerk Buchstabe**
TheSans Bold 70 pt
Zeilenabstand 90 pt
rechtsbündig
- 4 **Bezeichnung**
TheSans Regular 20 pt
Zeilenabstand 25 pt
- 5 **Raumnummern**
TheSans Regular 20 pt
Zeilenabstand 25 pt
Versalziffern für Tabellen
rechtsbündig
- 6 **Linien**
Stärke 1 pt

4.5 Infoplakate, A3 hoch Geschossübersicht/Wegweiser



- 1 Logo**
uzh_logo_d_neg.eps
Breite 120 mm
Weiss
- 2 Strasse/Zusatzinformationen**
TheSans Regular 20 pt
Zeilenabstand 25 pt
Blau
- 3 Stockwerk Buchstabe**
TheSans Bold 70 pt
Zeilenabstand 90 pt
rechtsbündig
- 4 Stockwerk**
TheSans Regular 20 pt
Zeilenabstand 25 pt
rechtsbündig
- 5 Bezeichnung**
The Sans Bold 50 pt
Zeilenabstand 65 pt
- 6 Zusatzinformationen**
The Sans Regular 35 pt
Zeilenabstand 45 pt
vor der ersten Zusatzinformation
zusätzlicher Abstand 2 mm
- 7 Linien**
Stärke 1 pt
- 8 Pfeile**
Ausrichtung/Grösse
siehe Seite 14
- 9 Piktogramme**
Breite 40 mm
Linienstärke Umrandung 4 pt

4.6 Infoplatz (Verhalten im Notfall), A3 quer Konstruktionsplan

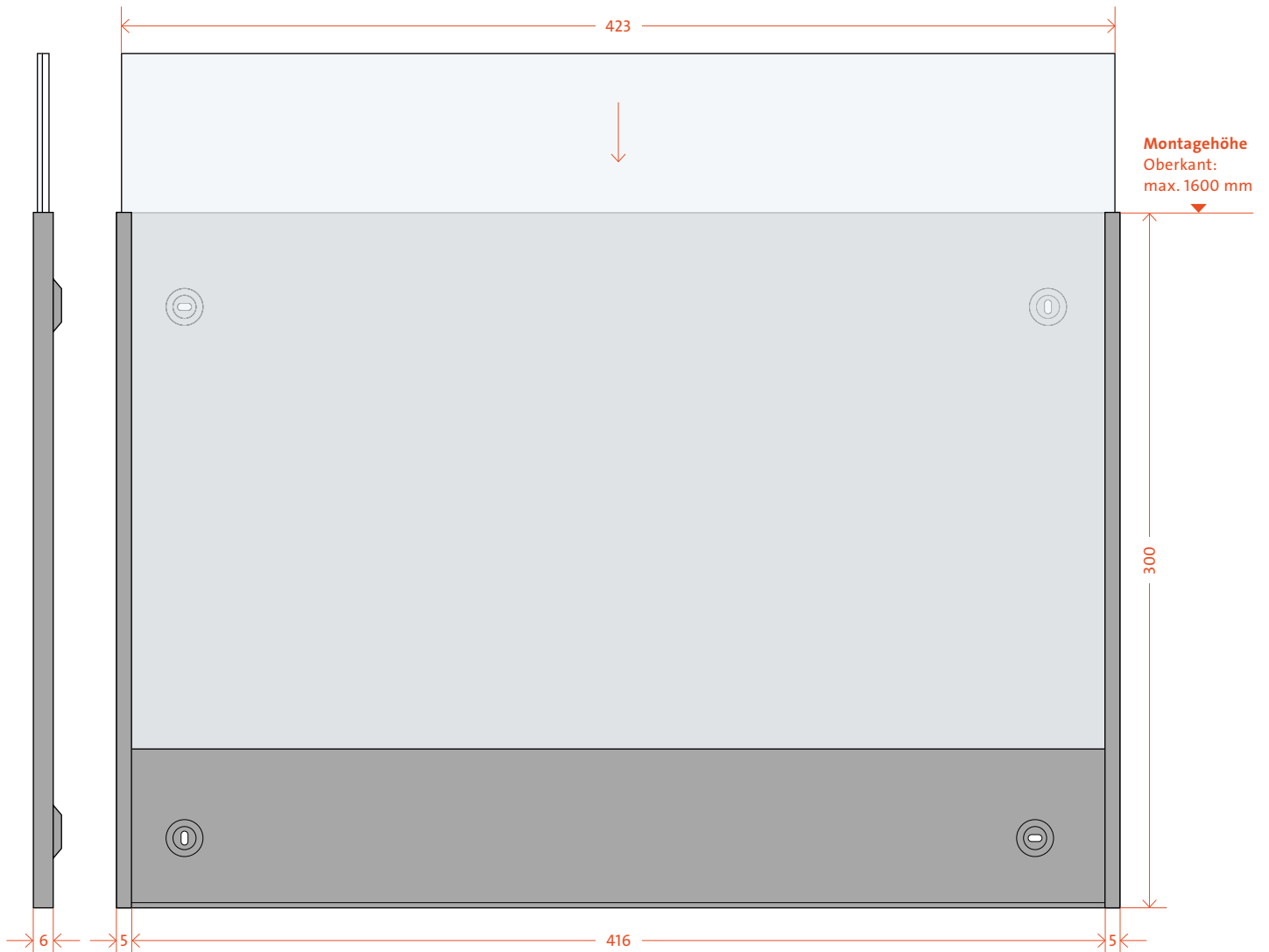

Dimension

426 x 300 x 6 mm
420 x 297 mm Papiereinschub

Montagehöhe

Oberkant: 1600 mm

Ausführung

Chromstahl CNS, dicke 0,6 mm,
3-seitig abgekantet, Umbuk 5 mm, mit 4 Löchern
Einschub oben mit Acrylglas 1,5 mm entspiegelt
und Polystyrol 2 mm
Edelstahl Blech rostbeständig WN 1.4301,
geglüht und gebeizt kaltgewalzt finish 2 B
EN 10259; 10088 – 2

Grundfarbe

CNS

4.7 Infoplatz (Verhalten im Notfall), A4 quer Kleber/Ausdruck

Die Information zum Verhalten im Notfall kann als Kleber oder als A4-Ausdruck in einem Chromstahlrahmen eingesetzt werden. Die Word-Vorlagen können bei der Abteilung Projekte Infrastruktur oder beim CD-Support bezogen werden.

<h2 style="background-color: #e67e22; color: white; padding: 5px;">Verhalten im Notfall</h2> <p>Ruhe bewahren und handeln</p> <div style="border: 1px solid #ccc; padding: 5px; margin-bottom: 10px;"> <p>F Feuer intern 118</p> <p>Alarmieren – Handtaster drücken oder intern 118 anrufen – Feuerwehr einweisen</p> <p>Retten – Verletzte Personen in Sicherheit bringen – Gefährdete Personen warnen – Türen und Fenster schliessen – Gekennzeichneten Fluchtwegen folgen – Aufzüge nicht benutzen – Eigene Sicherheit beachten – Feuer bekämpfen</p> </div> <div style="border: 1px solid #ccc; padding: 5px;"> <p> Unfall intern 144</p> <p>Alarmieren – Sanität aufbieten und einweisen Retten – Verletzte Personen in Sicherheit bringen – Erste Hilfe leisten – Patienten betreuen</p> </div>	<h2 style="background-color: #e67e22; color: white; padding: 5px;">Emergency Procedures</h2> <p>Remain calm and proceed as follows</p> <div style="border: 1px solid #ccc; padding: 5px; margin-bottom: 10px;"> <p>F Fire internal 118</p> <p>Sound alarm – Push the emergency button or call int. 118 – Give directions to the fire brigade</p> <p>Rescue – Assist and remove the injured to a safe location – Alert others who are in danger – Close all doors and windows – Follow the emergency exit signs – Do not use the elevators – Consider your own safety – Put out the fire</p> </div> <div style="border: 1px solid #ccc; padding: 5px;"> <p> Accident internal 144</p> <p>Sound alarm – Call medical services int. 144 and give directions Rescue – Remove the injured to a safe area – Administer first aid – Assist and care for patients</p> </div>	<h2 style="color: #e67e22; padding: 5px;">Kleintierklinik (TKK) Winterthurerstrasse 208</h2> <div style="text-align: center; margin: 10px 0;"> </div> <h3 style="color: #e67e22;">Besondere Vorkommnisse intern 112</h3> <h3 style="color: #e67e22;">Special Incidents internal 112</h3> <p>Weitere Informationen Oluptibus auta amus eos aut aut oditas endam a volo coreptintur rat volocetur, cusant volupta sin-vend eliquos as dolorum dolupti oreded mollore prerchillut occus debit: – Omniand eligeni stiundissin et reperspicae – Nonse volorectatem – Dent lit aut dus aceati re rescim volumque res ditatecum</p>
---	--	---

Sicherheit und Umwelt 2010

Verhalten im Notfall

Ruhe bewahren und handeln

F **Feuer intern 118**

Alarmieren – Handtaster drücken oder intern 118 anrufen
– Feuerwehr einweisen
– Verletzte Personen in Sicherheit bringen
– Gefährdete Personen warnen
– Türen und Fenster schliessen
– Gekennzeichneten Fluchtwegen folgen
– Aufzüge nicht benutzen
– Eigene Sicherheit beachten
– Feuer bekämpfen

Unfall intern 144

Alarmieren – Sanität aufbieten und einweisen
Retten – Verletzte Personen in Sicherheit bringen
– Erste Hilfe leisten
– Patienten betreuen

Emergency Procedures

Remain calm and proceed as follows

F **Fire internal 118**

Sound alarm – Push the emergency button or call int. 118
– Give directions to the fire brigade
– Assist and remove the injured to a safe location
– Alert others who are in danger
– Close all doors and windows
– Follow the emergency exit signs
– Do not use the elevators
– Consider your own safety
– Put out the fire

Accident internal 144

Sound alarm – Call medical services int. 144 and give directions
Rescue – Remove the injured to a safe area
– Administer first aid
– Assist and care for patients

Kleintierklinik (TKK) Winterthurerstrasse 208

Besondere Vorkommnisse intern 112

Special Incidents internal 112

Weitere Informationen
Oluptibus auta amus eos aut aut oditas endam a volo coreptintur rat volocetur, cusant volupta sin-vend eliquos as dolorum dolupti oreded mollore prerchillut occus debit:
– Omniand eligeni stiundissin et reperspicae
– Nonse volorectatem
– Dent lit aut dus aceati re rescim volumque res ditatecum

Verhalten im Notfall

Ruhe bewahren und handeln

F **Feuer intern 118**

Alarmieren – Handtaster drücken oder intern 118 anrufen
– Feuerwehr einweisen
– Verletzte Personen in Sicherheit bringen
– Gefährdete Personen warnen
– Türen und Fenster schliessen
– Gekennzeichneten Fluchtwegen folgen
– Aufzüge nicht benutzen
– Eigene Sicherheit beachten
– Feuer bekämpfen

Unfall intern 144

Alarmieren – Sanität aufbieten und einweisen
Retten – Verletzte Personen in Sicherheit bringen
– Erste Hilfe leisten
– Patienten betreuen

Emergency Procedures

Remain calm and proceed as follows

F **Fire internal 118**

Sound alarm – Push the emergency button or call int. 118
– Give directions to the fire brigade
– Assist and remove the injured to a safe location
– Alert others who are in danger
– Close all doors and windows
– Follow the emergency exit signs
– Do not use the elevators
– Consider your own safety
– Put out the fire

Accident internal 144

Sound alarm – Call medical services int. 144 and give directions
Rescue – Remove the injured to a safe area
– Administer first aid
– Assist and care for patients

Kleintierklinik (TKK) Winterthurerstrasse 208

Besondere Vorkommnisse intern 112

Special Incidents internal 112

Weitere Informationen
Oluptibus auta amus eos aut aut oditas endam a volo coreptintur rat volocetur, cusant volupta sin-vend eliquos as dolorum dolupti oreded mollore prerchillut occus debit:
– Omniand eligeni stiundissin et reperspicae
– Nonse volorectatem
– Dent lit aut dus aceati re rescim volumque res ditatecum

Kleber A4
Für glatten Untergrund.

Ausdruck A4
Mit Chromstahlrahmen auf Wand. Kommt nur bei porösem Untergrund zur Anwendung.
Konstruktionsplan siehe Seite 75

4.7 Infoplatz (Verhalten im Notfall), A4 quer Konstruktionsplan

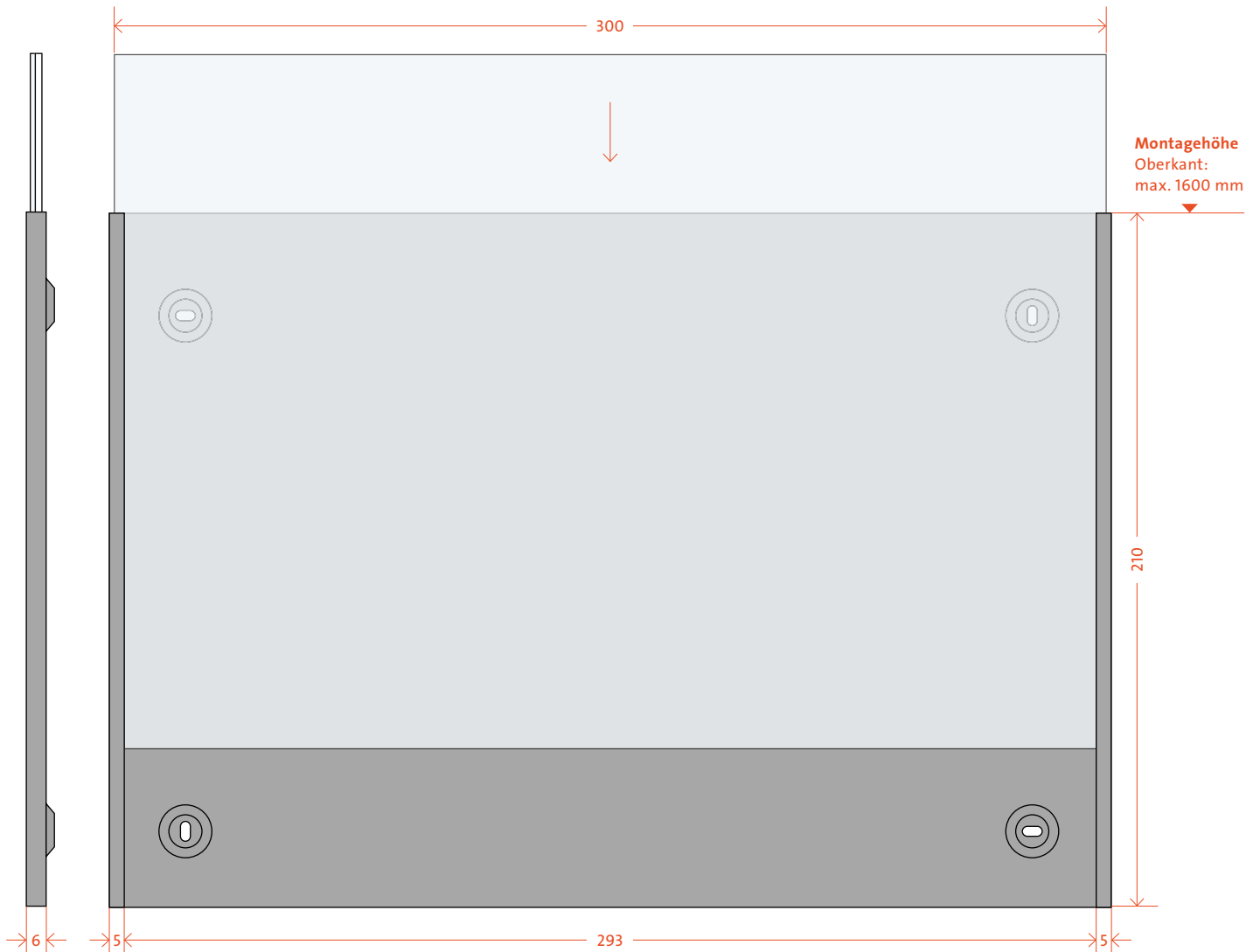

Dimension

303 x 210 x 6 mm
297 x 210 mm Papiereinschub

Montagehöhe

Oberkant: 1600 mm

Ausführung

Chromstahl CNS, dicke 0,6 mm,
3-seitig abgekantet, Umbuk 5 mm, mit 4 Löchern
Einschub oben mit Acrylglas 1,5 mm entspiegelt
und Polystyrol 2 mm
Edelstahl Blech rostbeständig WN 1.4301,
geglüht und gebeizt kaltgewalzt finish 2 B
EN 10259; 10088 – 2

Grundfarbe

CNS

4.8 Beschriftungen auf Glas mit Crystal-Folie Anwendungsbeispiele

¹ Information

²

- 1 Beschriftung**
TheSans Bold
Beschriftung auf Glas
Folie, Schwarz Scotchcal: 100-12
- 2 Crystal-Folie auf Glas**
Transluente Folie mit Ätzglas-Optik
MACTac: 798-02 Glass Decor

Dienstleistungs-
zentrum

Studierendenklinik

↑ Klinik für Präventivzahnmedizin,
Parodontologie und Kariologie – PPK

4.9 Wegweiser zum Lift in Gebäuden, 550 x 175 mm Anwendungsbeispiele



- 1 Hintergrund Grau**
Folie, Grau Scotchcal: 100-726
- 2 Hintergrund Ockerrot**
Folie, Ockerrot Scotchcal: 100-266
- 3 Beschriftung**
TheSans Bold 540 pt
Folie, Weiss Scotchcal: 100-10
Zahl optisch eingemittet
- 4 Beschriftung**
TheSans Bold 180 pt
Folie, Weiss Scotchcal: 100-10
- 5 Beschriftung**
TheSans Bold 130 pt
Zeilenabstand 145 pt
Folie, Weiss Scotchcal: 100-10
- 6 Pfeile**
Ausrichtung
siehe Seite 14

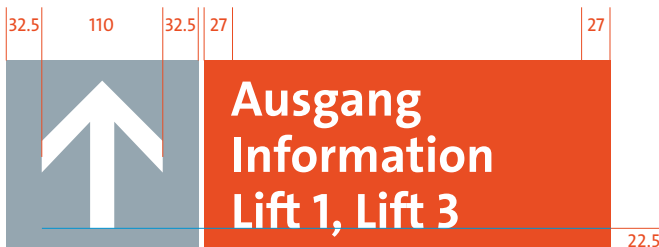
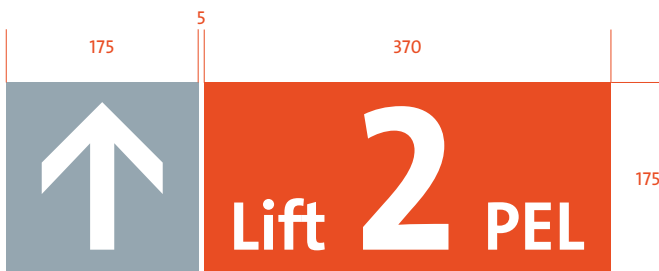

5 Raumbeschriftungen

5.1 Raumbeschriftung, 210 × 210 mm

Anwendungsbeispiele

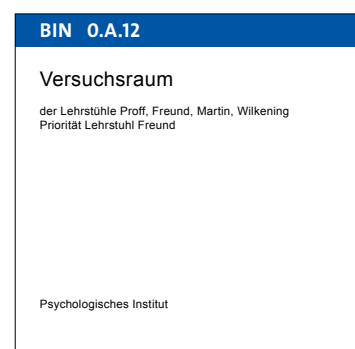
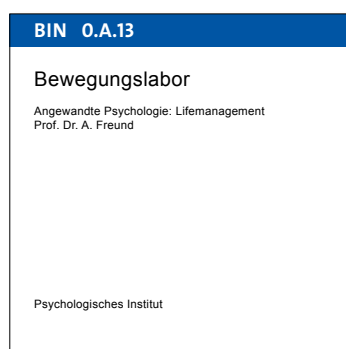
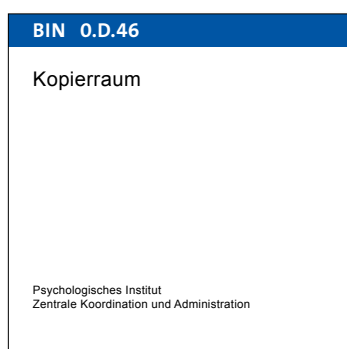
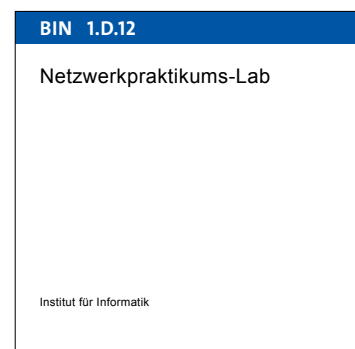
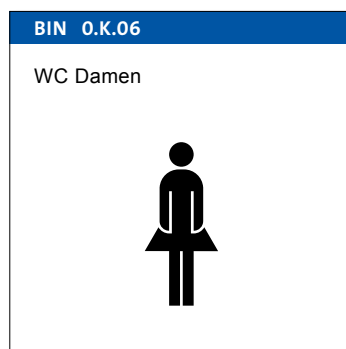
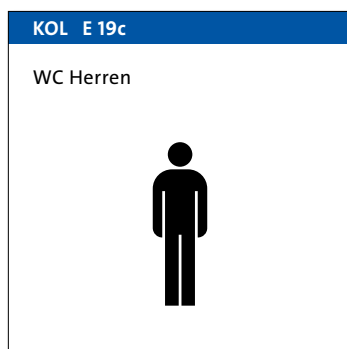
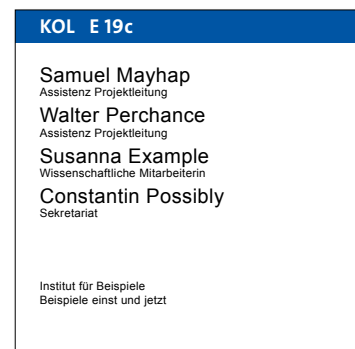
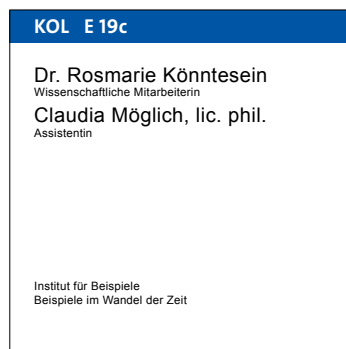
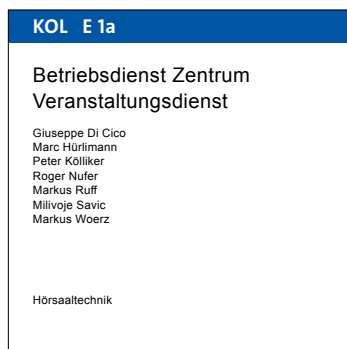
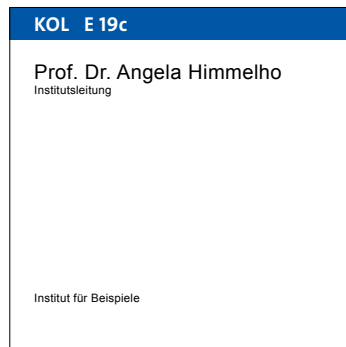
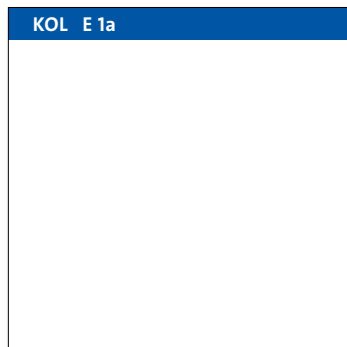

5.1 Raumbeschriftung, 210 × 210 mm Konstruktionsplan

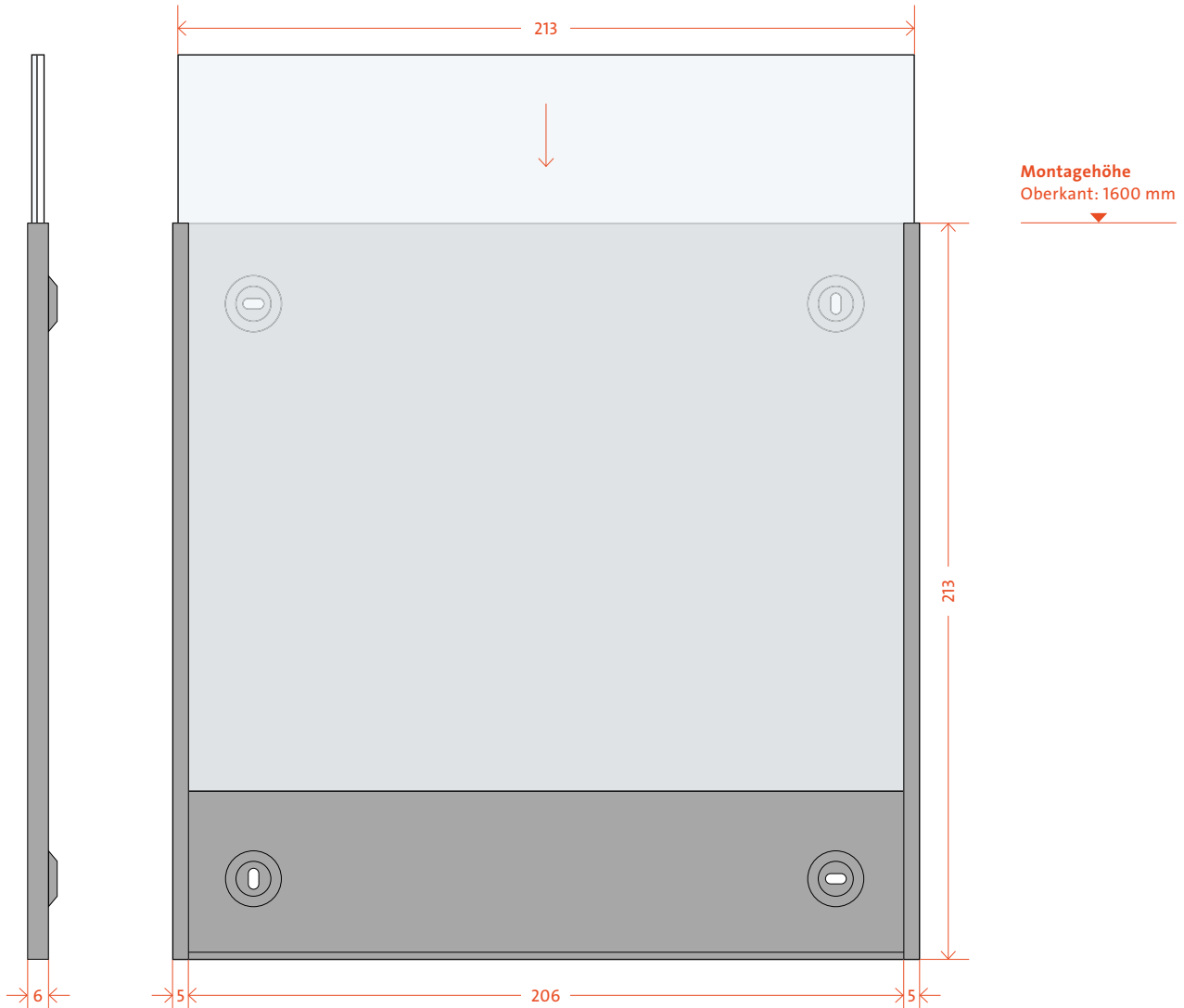

Dimension
216 x 213 x 6 mm
210 x 210 mm Papiereinschub

Montagehöhe
Oberkant: 1600 mm

Ausführung
Chromstahl CNS, dicke 0,6 mm,
3-seitig abgekantet, Umbuk 5 mm, mit 4 Löchern
Einschub oben mit Acrylglas 1,5 mm entspiegelt
und Polystyrol 2 mm
Edelstahl Blech rostbeständig WN 1.4301,
geglüht und gebeizt kaltgewalzt finish 2 B
EN 10259; 10088 – 2

Grundfarbe
CNS

5.1 Raumbeschriftung, 210 × 210 mm

Vordruck, Raumnummer

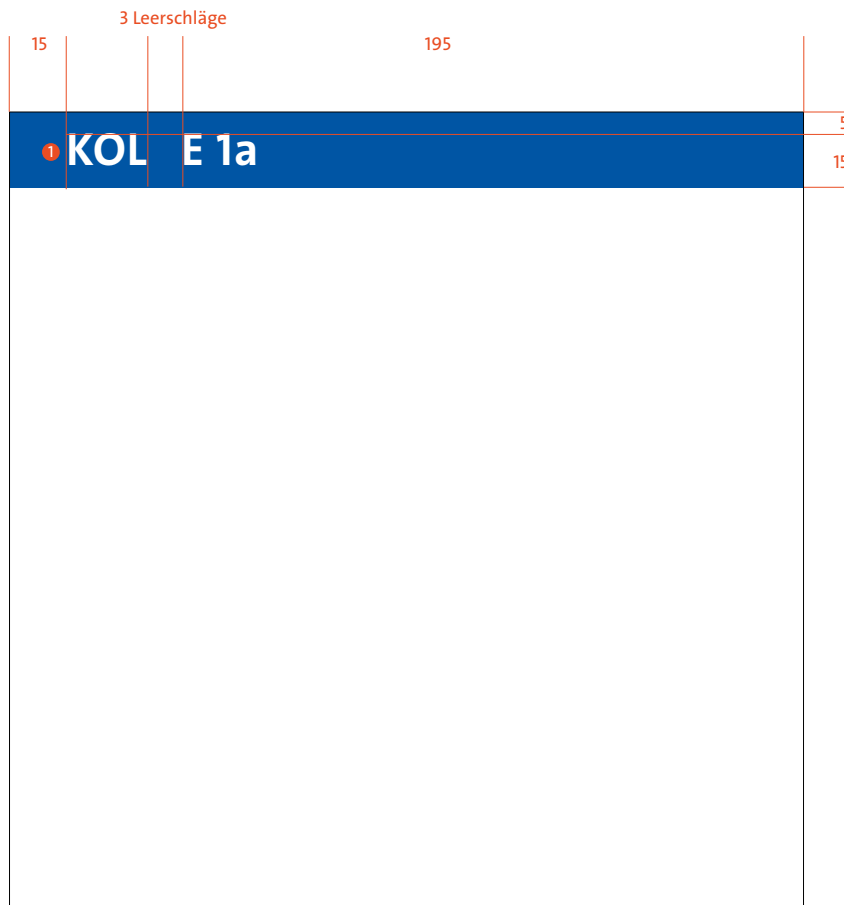

1 Raumnummer
TheSans Bold 35 pt
Zeilenabstand 45 pt
Beschriftung auf Innenseite von
Acrylglas. Blauer Balken negativ
geschnitten.

2 Raumnummer in Blindenschrift
Die Verwendung der Blinden-
schrift basiert auf der SIA-Norm
500 «Hindernisfreie Bauten»
sowie auf den kantonalen Be-
stimmungen.

Weitere Informationen unter:
www.bkz.ch
www.hindernisfrei-bauen.ch

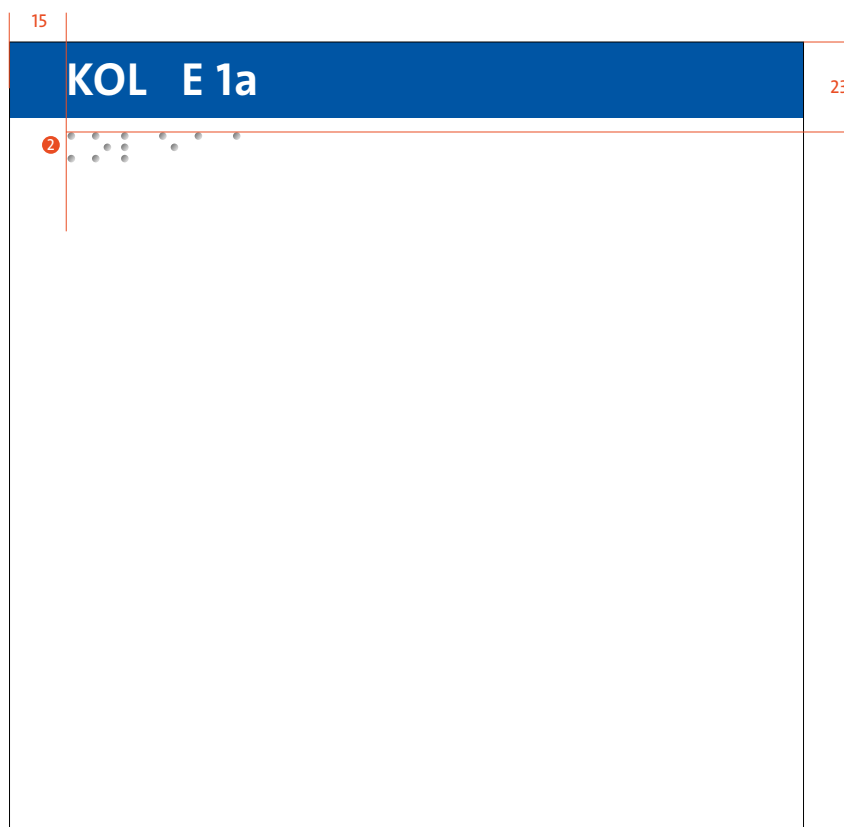

5.1 Raumbeschriftung, 210 × 210 mm

Eindruck

Für die im Zusammenhang mit der Raumkennzeichnung auf Computerarbeitsplätzen erstellten Eindrücke wird Arial verwendet.

Sämtliche Vorlagen zur Raumbeschriftung können unter folgender Adresse heruntergeladen werden:

→ www.cd.uzh.ch/anwendungen/signaletik.html

15	180	15	
			<p>1 Haupttext Arial 35 pt Zeilenabstand 45 pt</p> <p>2 Nebentext Arial 20 pt Zeilenabstand 25 pt</p> <p>3 Fusstext Arial 20 pt Zeilenabstand 25 pt Ausrichtung unten</p>
			35
			145
			30

1 Betriebsdienst Zentrum
Veranstaltungsdienst

2 Giuseppe Di Cico
Marc Hürlimann
Peter Kölliker
Roger Nufer
Markus Ruff
Milivoje Savic
Markus Woerz

3 Hörsaaltechnik

5.1 Raumbeschriftung, 210 × 210 mm

Eindruck

Für die im Zusammenhang mit der Raumkennzeichnung auf Computerarbeitsplätzen erstellten Eindrücke wird Arial verwendet.

Sämtliche Vorlagen zur Raumbeschriftung können unter folgender Adresse heruntergeladen werden:
→ www.cd.uzh.ch/anwendungen/signaletik.html

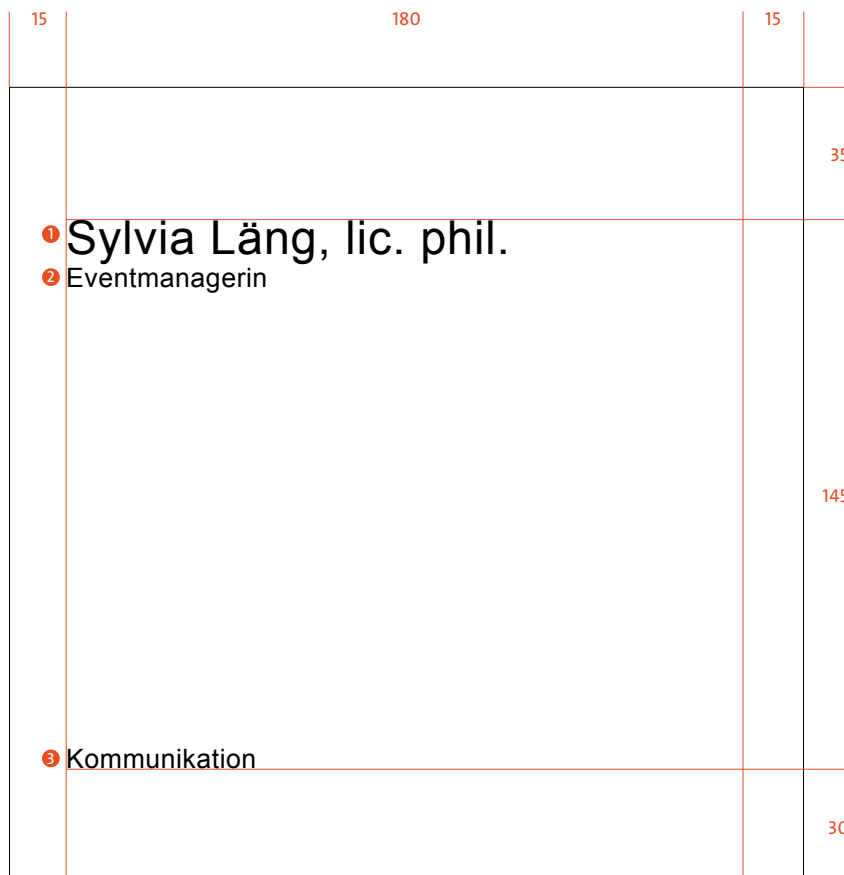

- 1 **Haupttext**
Arial 35 pt
Zeilenabstand 45 pt
- 2 **Nebentext**
Arial 20 pt
Zeilenabstand 25 pt
- 3 **Fusstext**
Arial 20 pt
Zeilenabstand 25 pt
Ausrichtung unten

5.1 Raumbeschriftung, 210 × 210 mm

Eindruck

Für die im Zusammenhang mit der Raumkennzeichnung auf Computerarbeitsplätzen erstellten Eindrücke wird Arial verwendet.

Sämtliche Vorlagen zur Raumbeschriftung können unter folgender Adresse heruntergeladen werden:

→ www.cd.uzh.ch/anwendungen/signaletik.html

15	180	15
		35
<ul style="list-style-type: none"> ① Dr. Rosmarie Könntesein ② Wissenschaftliche Mitarbeiterin ① Claudia Möglich, lic. phil. ② Assistentin 		
		145
<p>Institut für Beispiele</p> <ul style="list-style-type: none"> ③ Beispiele im Wandel der Zeit 		
		30

- ① **Haupttext**
Arial 35 pt
Zeilenabstand 45 pt
- ② **Nebentext**
Arial 20 pt
Zeilenabstand 25 pt
- ③ **Fusstext**
Arial 20 pt
Zeilenabstand 25 pt
Ausrichtung unten

5.1 Raumbeschriftung, 210 × 210 mm Eindruck

Für die im Zusammenhang mit der Raumkernzeichnung auf Computerarbeitsplätzen erstellten Eindrücke wird Arial verwendet.

Sämtliche Vorlagen zur Raumbeschriftung können unter folgender Adresse heruntergeladen werden:
→ www.cd.uzh.ch/anwendungen/signaletik.html

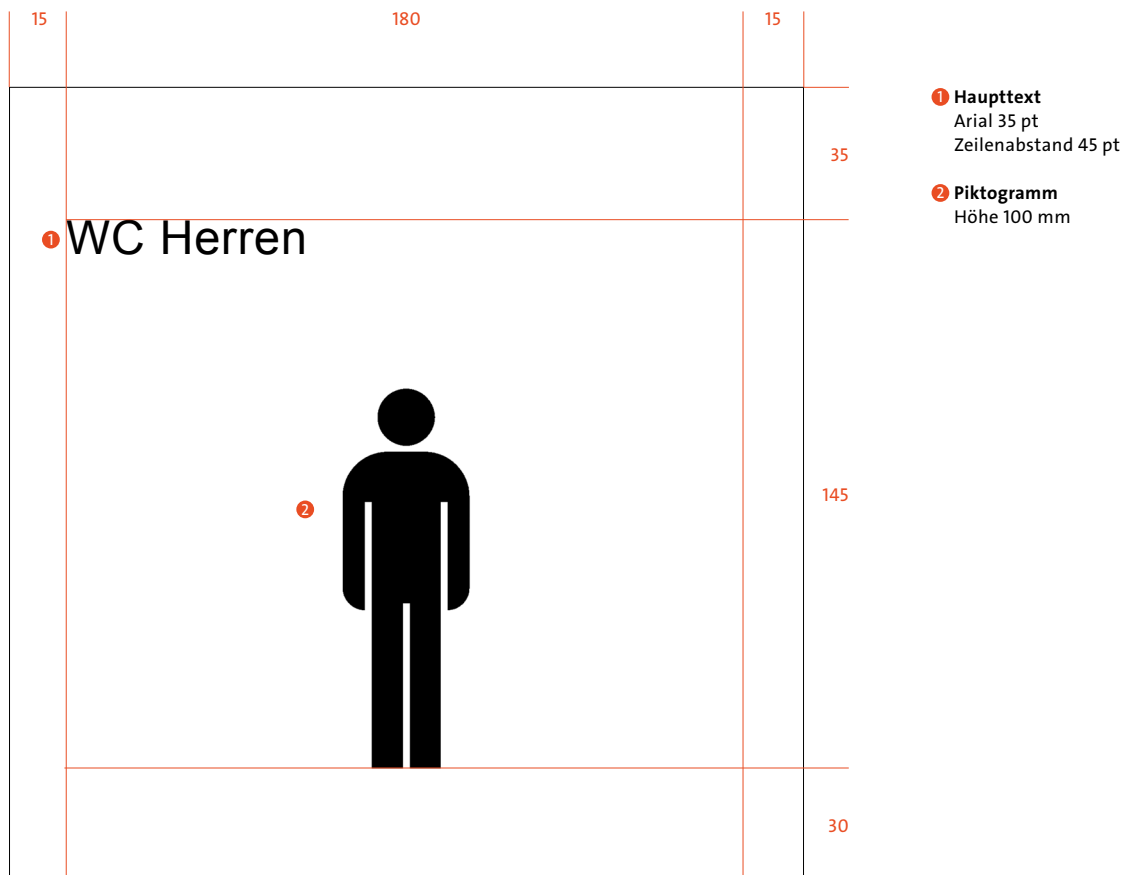

5.2 Raumbeschriftung, 148 × 148 mm Anwendungsbeispiele

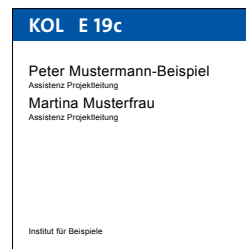
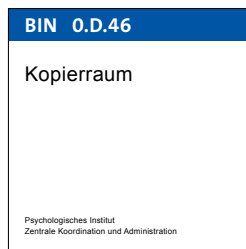
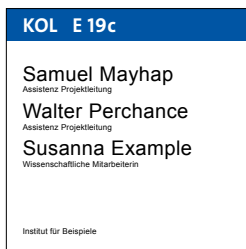
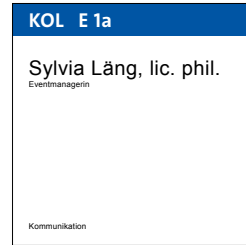
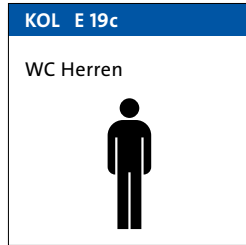
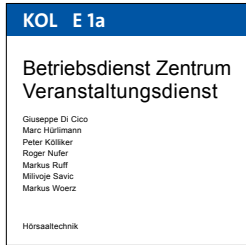

5.2 Raumbeschriftung, 148 × 148 mm Konstruktionsplan

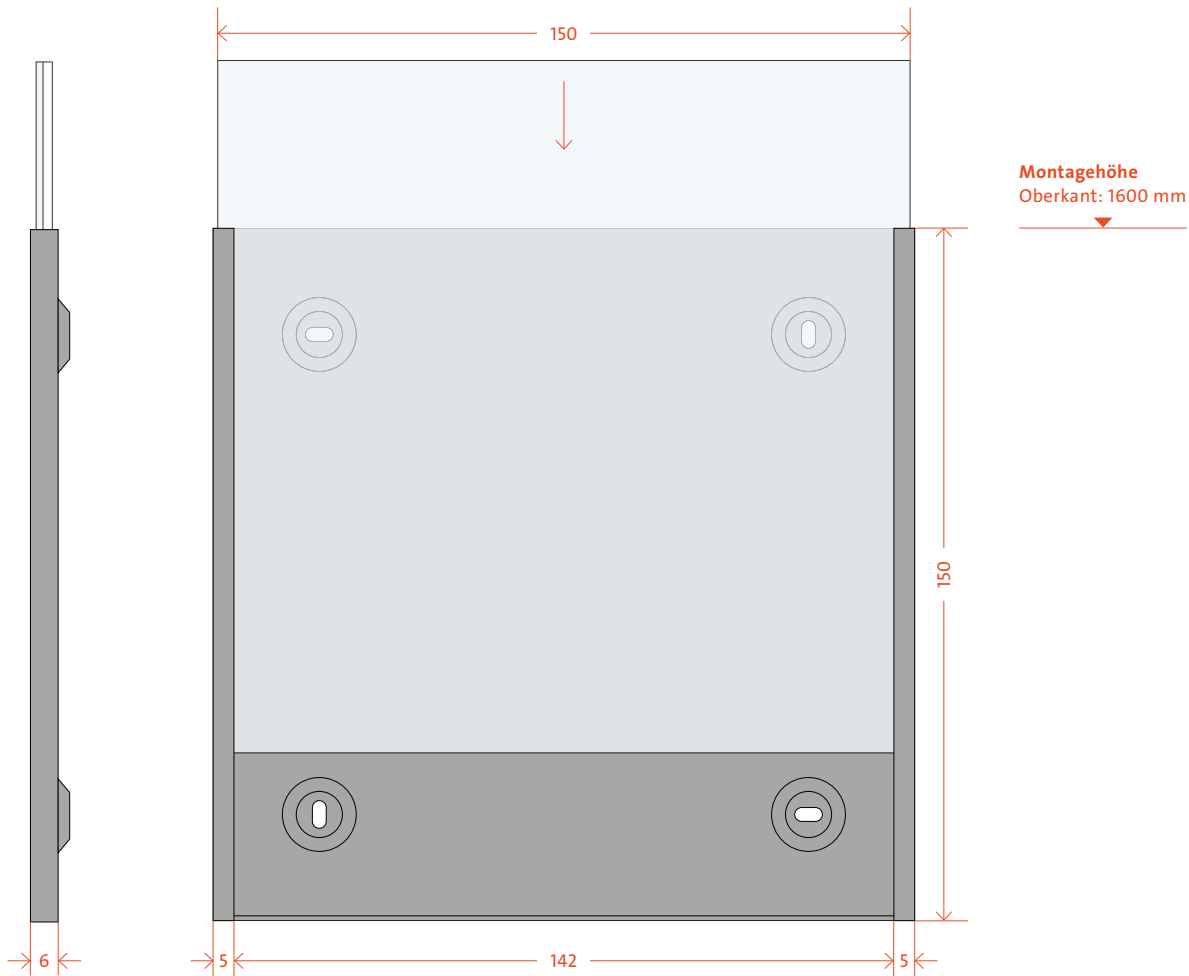

Dimension
152 x 152 x 6 mm
148 x 148 mm Papiereinschub

Montagehöhe
Oberkant: 1600 mm

Ausführung
Chromstahl CNS, dicke 0,6 mm,
3-seitig abgekantet, Umbuk 5 mm, mit 4 Löchern
Einschub oben mit Acrylglas 1,5 mm entspiegelt
und Polystyrol 2 mm
Edelstahl Blech rostbeständig WN 1.4301,
geglüht und gebeizt kaltgewalzt finish 2 B
EN 10259; 10088 – 2

Grundfarbe
CNS

5.2 Raumbeschriftung, 148 × 148 mm Vordruck, Raumnummer

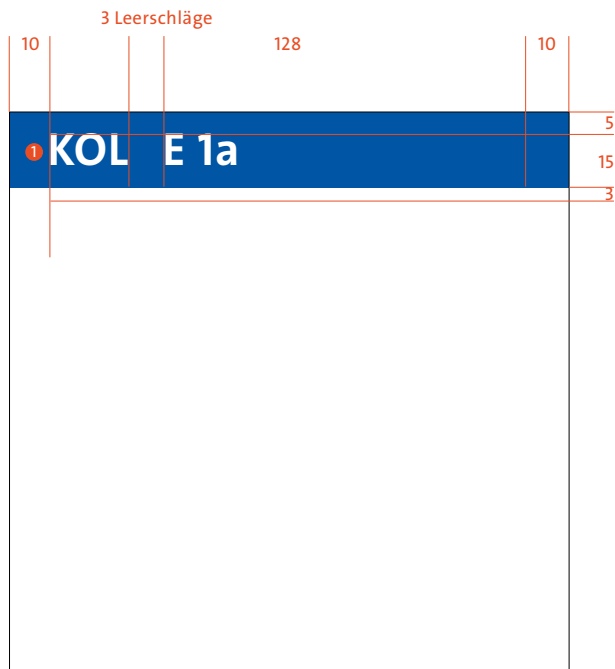

1 Raumnummer
TheSans Bold 35 pt
Zeilenabstand 45 pt
Beschriftung auf Innenseite von
Acrylglas. Blauer Balken negativ
geschnitten.

2 Raumnummer in Blindenschrift
Die Verwendung der Blinden-
schrift basiert auf der SIA-Norm
500 «Hindernisfreie Bauten»
sowie auf den kantonalen Be-
stimmungen.

Weitere Informationen unter:
www.bkz.ch
www.hindernisfrei-bauen.ch

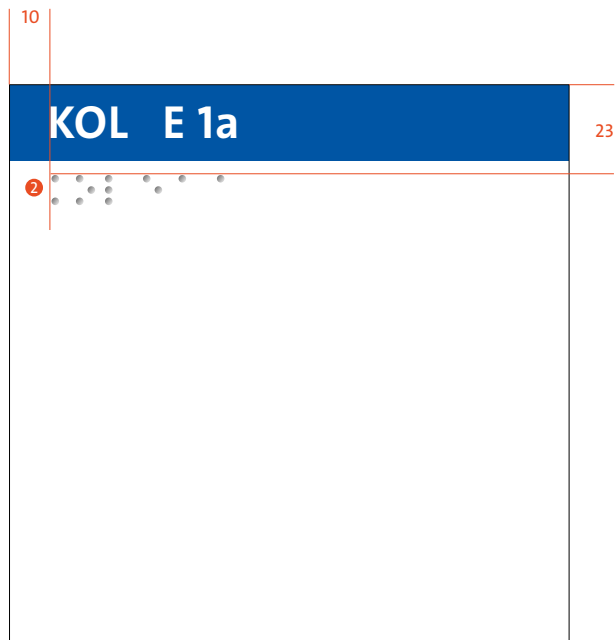

5.2 Raumbeschriftung, 148 × 148 mm Eindruck

Für die im Zusammenhang mit der Raumkennzeichnung auf Computerarbeitsplätzen erstellten Eindrücke wird Arial verwendet.

Sämtliche Vorlagen zur Raumbeschriftung können unter folgender Adresse heruntergeladen werden:
→ www.cd.uzh.ch/anwendungen/signaletik.html

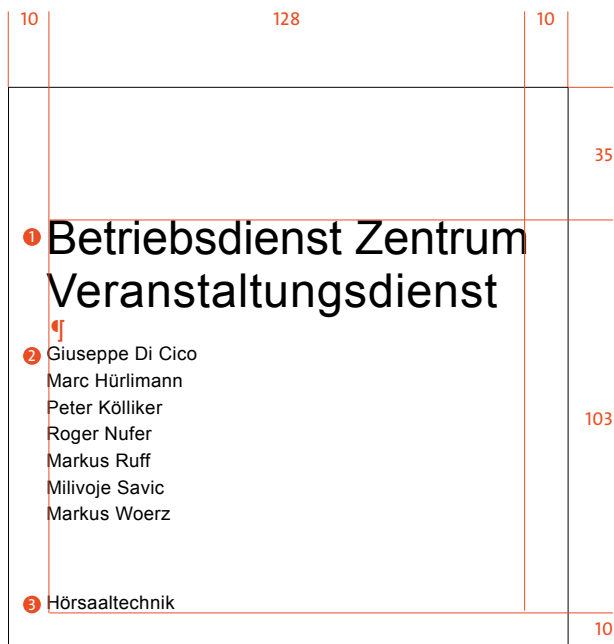

- 1 Haupttext**
Arial 35 pt
Zeilenabstand 45 pt
- 2 Nebentext**
Arial 14 pt
Zeilenabstand 20 pt
- 3 Fusstext**
Arial 14 pt
Zeilenabstand 20 pt
Ausrichtung unten

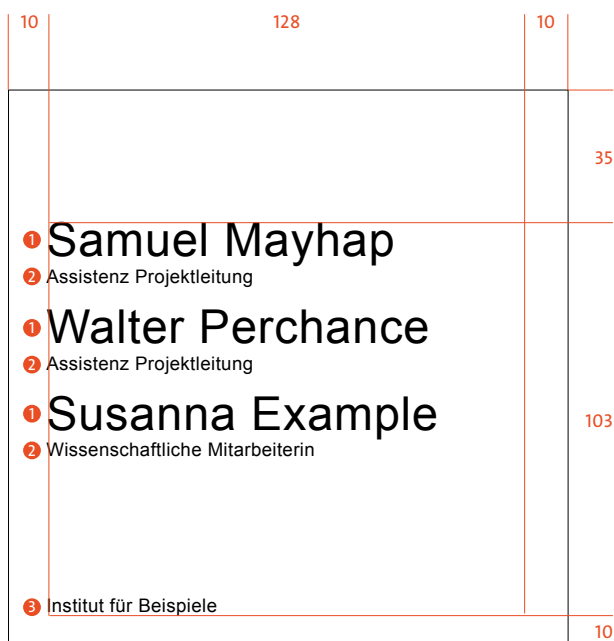

5.2 Raumbeschriftung, 148 × 148 mm Eindruck

Für die im Zusammenhang mit der Raumkennzeichnung auf Computerarbeitsplätzen erstellten Eindrücke wird Arial verwendet.

Sämtliche Vorlagen zur Raumbeschriftung können unter folgender Adresse heruntergeladen werden:

→ www.cd.uzh.ch/anwendungen/signaletik.html

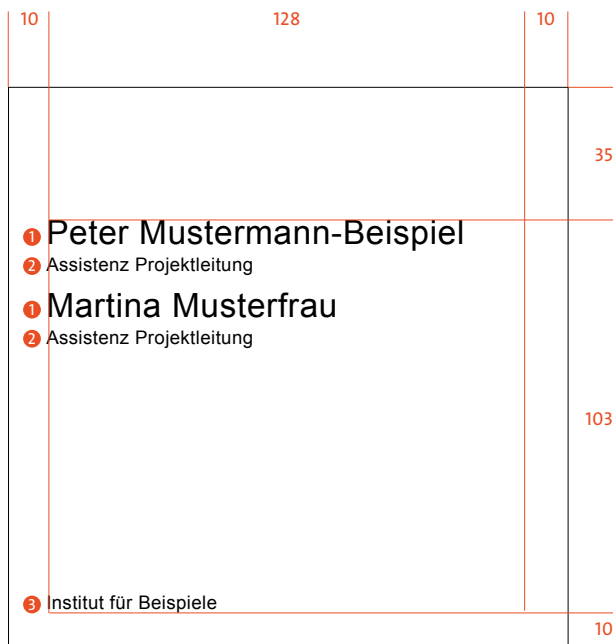

1 **Haupttext**
Arial 25 pt
Zeilenabstand 35 pt

2 **Nebentext**
Arial 14 pt
Zeilenabstand 20 pt

3 **Fusstext**
Arial 14 pt
Zeilenabstand 20 pt
Ausrichtung unten

4 **Piktogramm**
Höhe 84

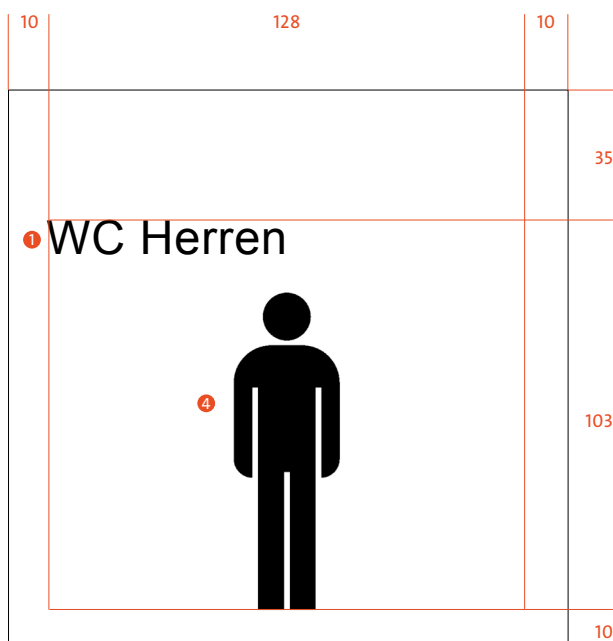

5.3 Raumbeschriftung, A5 hoch Anwendungsbeispiele

Die Raumbeschriftung A5 hoch darf nur neben einer Raumbeschriftung A4 quer, z.B. einem Stundenplan verwendet werden.

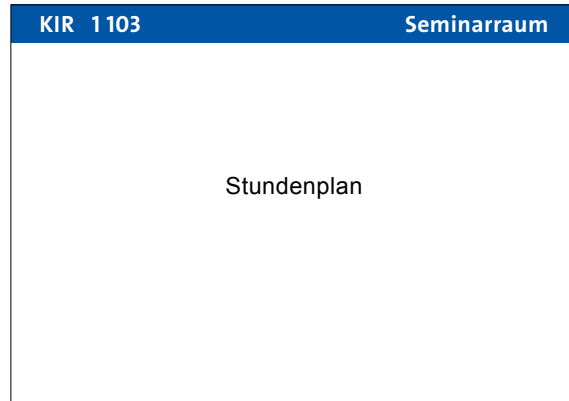
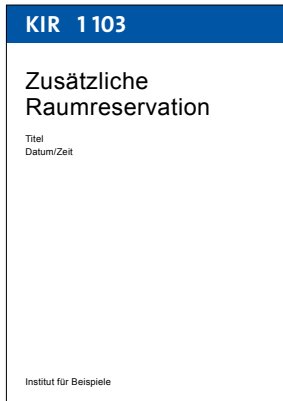

5.3 Raumbeschriftung, A5 hoch Konstruktionsplan

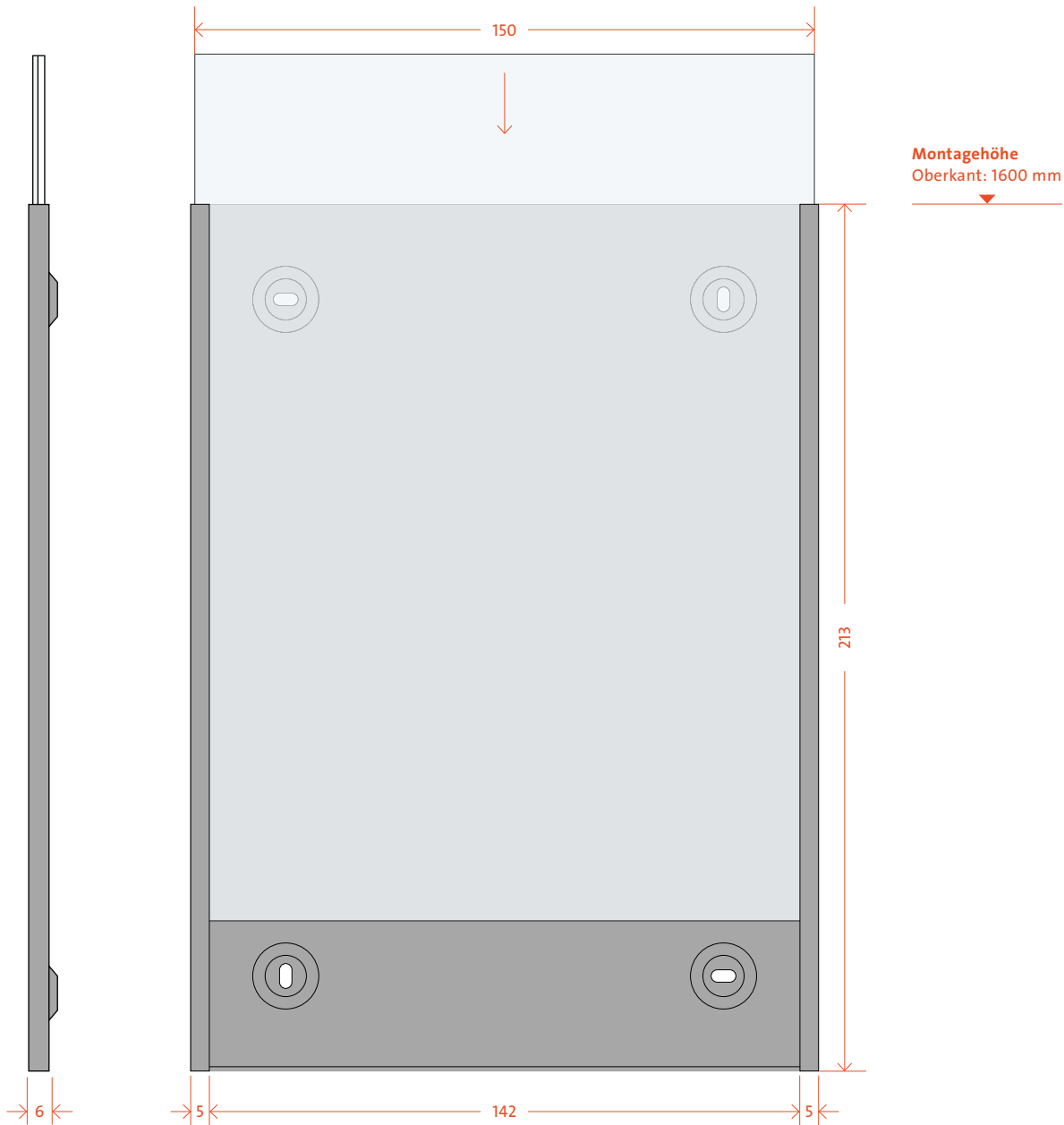

Dimension
152 x 213 x 6 mm
148 x 210 mm Papiereinschub

Montagehöhe
Oberkant: 1600 mm

Ausführung
Chromstahl CNS, dicke 0,6 mm,
3-seitig abgekantet, Umbuk 5 mm, mit 4 Löchern
Einschub oben mit Acrylglas 1,5 mm entspiegelt
und Polystyrol 2 mm
Edelstahl Blech rostbeständig WN 1.4301,
geglüht und gebeizt kaltgewalzt finish 2 B
EN 10259; 10088 – 2

Grundfarbe
CNS

5.3 Raumbeschriftung, A5 hoch Vordruck, Raumnummer

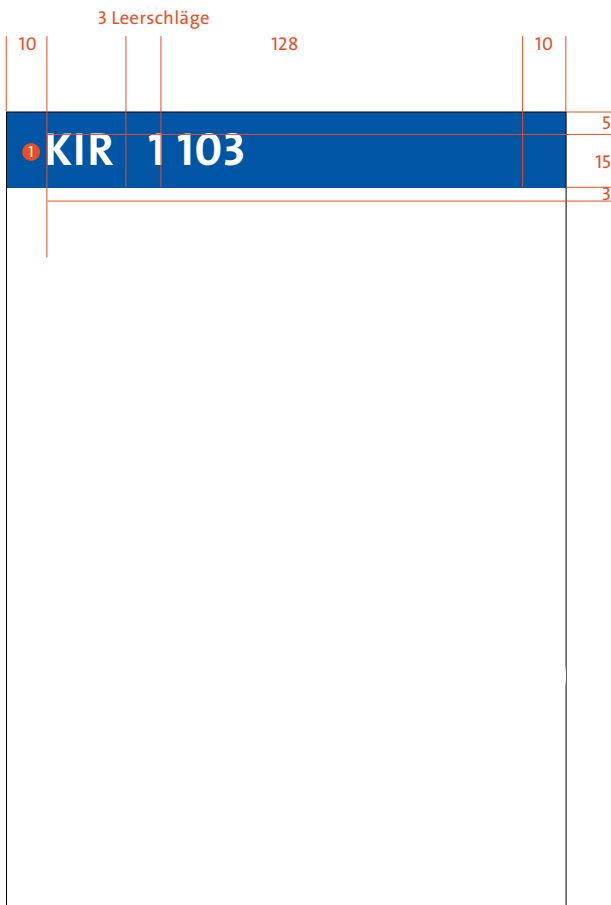

1 Raumnummer
TheSans Bold 35 pt
Zeilenabstand 45 pt
Beschriftung auf Innenseite von
Acrylglas. Blauer Balken negativ
geschnitten.

2 Raumnummer in Blindenschrift
Die Verwendung der Blinden-
schrift basiert auf der SIA-Norm
500 «Hindernisfreie Bauten»
sowie auf den kantonalen Be-
stimmungen.

Weitere Informationen unter:
www.bkz.ch
www.hindernisfrei-bauen.ch

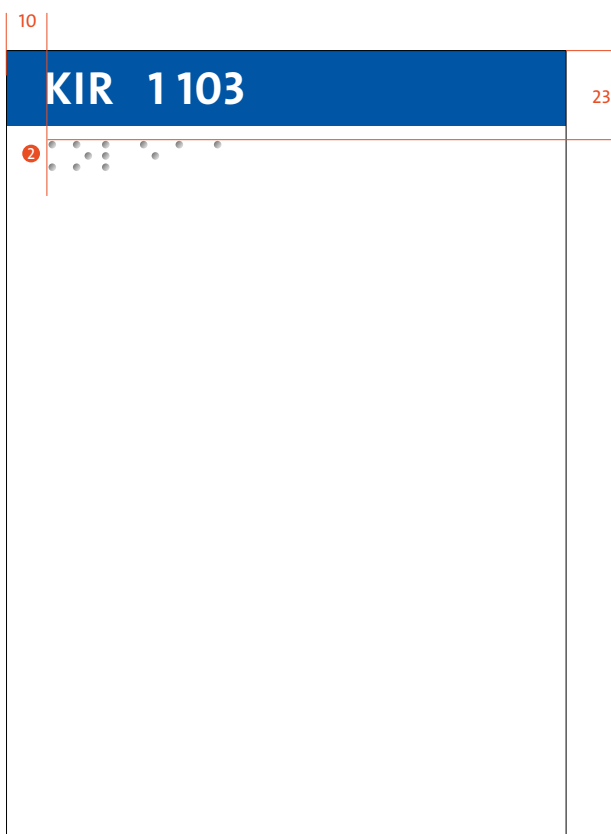

5.3 Raumbeschriftung, A5 hoch Eindruck

Für die im Zusammenhang mit der Raumkernzeichnung auf Computerarbeitsplätzen erstellten Eindrücke wird Arial verwendet.

Sämtliche Vorlagen zur Raumbeschriftung können unter folgender Adresse heruntergeladen werden:

→ www.cd.uzh.ch/anwendungen/signaletik.html



- 1 Haupttext**
Arial 35 pt
Zeilenabstand 45 pt
- 2 Nebentext**
Arial 14 pt
Zeilenabstand 20 pt
- 3 Fusstext**
Arial 14 pt
Zeilenabstand 20 pt
Ausrichtung unten

5.3 Raumbeschriftung, A5 hoch Eindruck

Für die im Zusammenhang mit der Raumkennzeichnung auf Computerarbeitsplätzen erstellten Eindrücke wird Arial verwendet.

Sämtliche Vorlagen zur Raumbeschriftung können unter folgender Adresse heruntergeladen werden:

→ www.cd.uzh.ch/anwendungen/signaletik.html

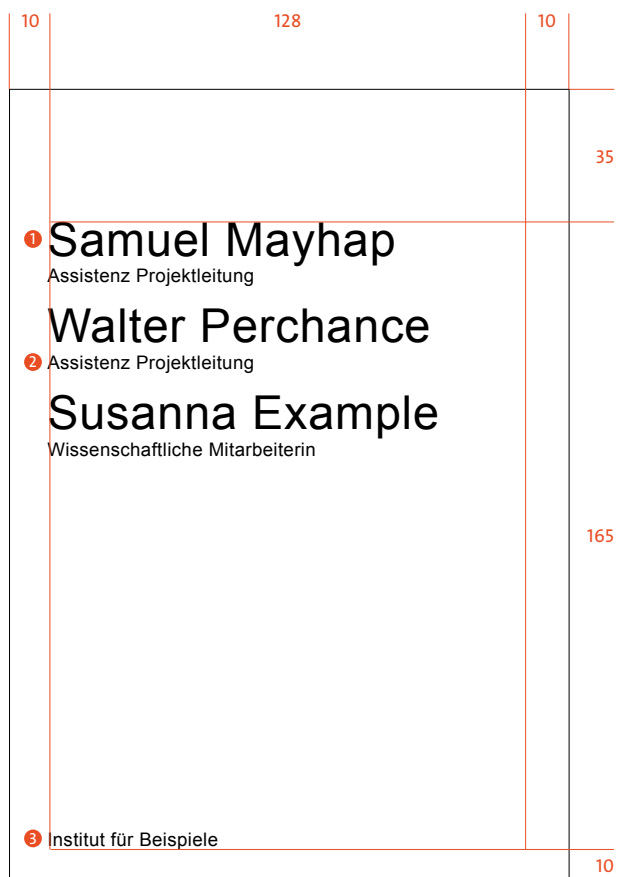

- 1 Haupttext**
Arial 35 pt
Zeilenabstand 45 pt
- 2 Nebentext**
Arial 14 pt
Zeilenabstand 20 pt
- 3 Fusstext**
Arial 14 pt
Zeilenabstand 20 pt
Ausrichtung unten

5.4 Raumbeschriftung, A4 quer Anwendungsbeispiele

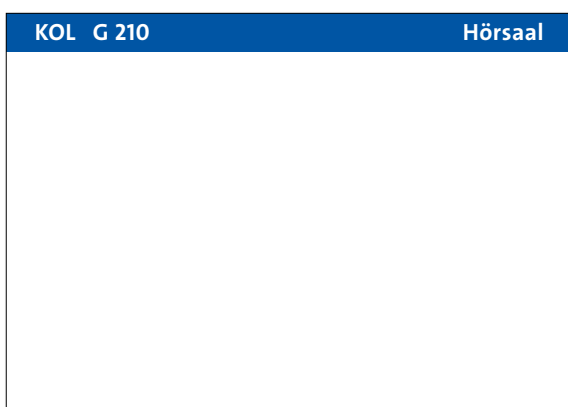
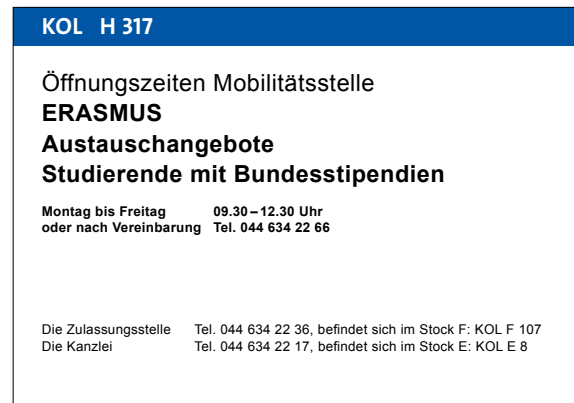
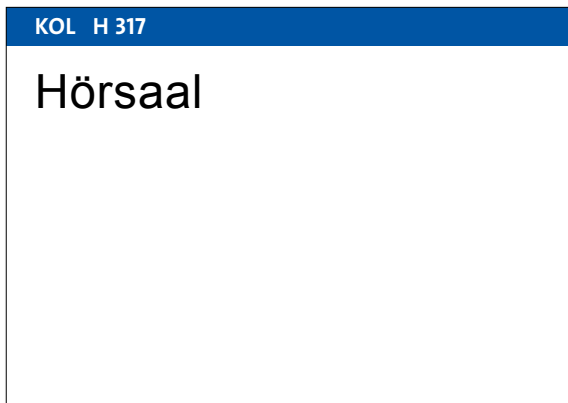
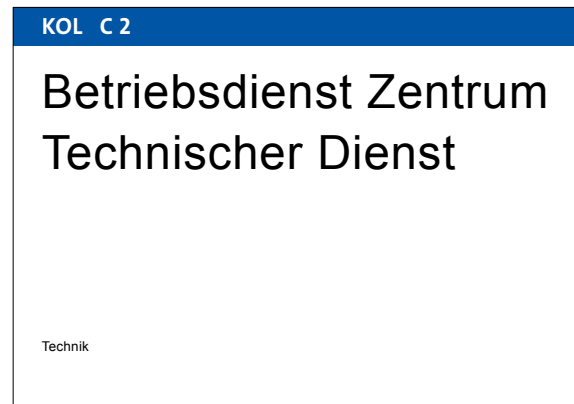
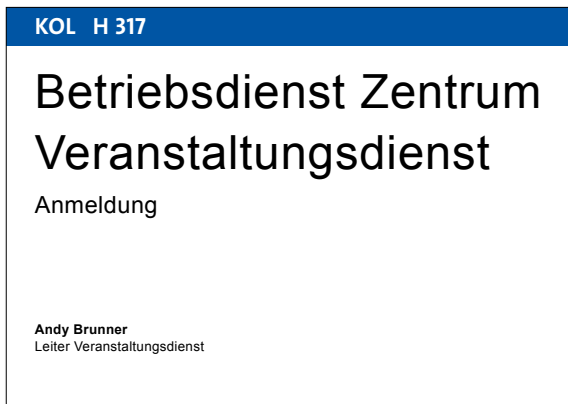

5.4 Raumbeschriftung, A4 quer + A4 hoch Konstruktionsplan

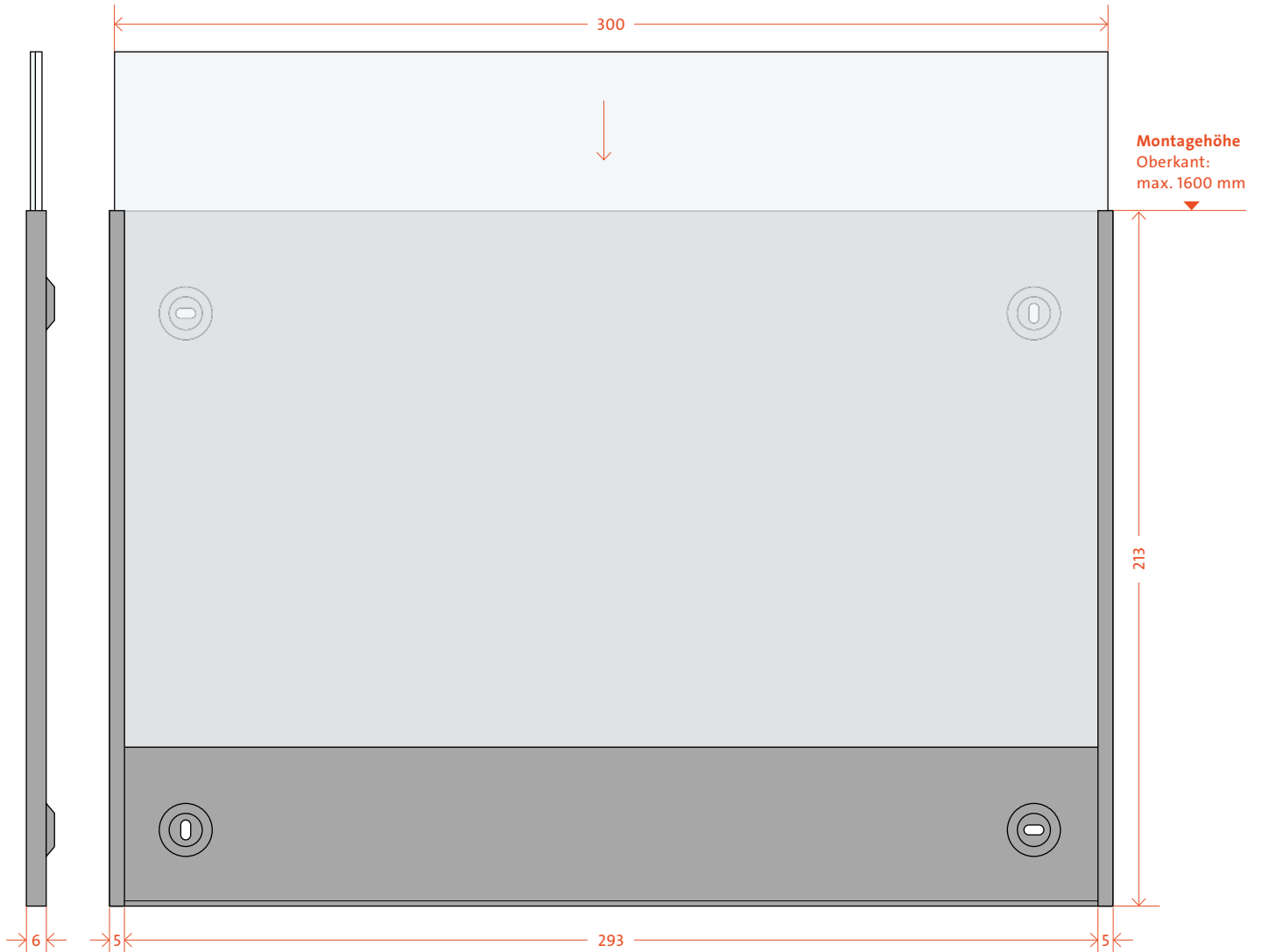

Dimension
303 x 213 x 6 mm
297 x 210 mm Papiereinschub

Montagehöhe
Oberkant: 1600 mm

Ausführung
Chromstahl CNS, dicke 0,6 mm,
3-seitig abgekantet, Umbuk 5 mm, mit 4 Löchern
Einschub oben mit Acrylglas 1,5 mm entspiegelt
und Polystyrol 2 mm
Edelstahl Blech rostbeständig WN 1.4301,
geglüht und gebeizt kaltgewalzt finish 2 B
EN 10259; 10088 – 2

Grundfarbe
CNS

5.4 Raumbeschriftung, A4 quer Vordruck, Raumnummer

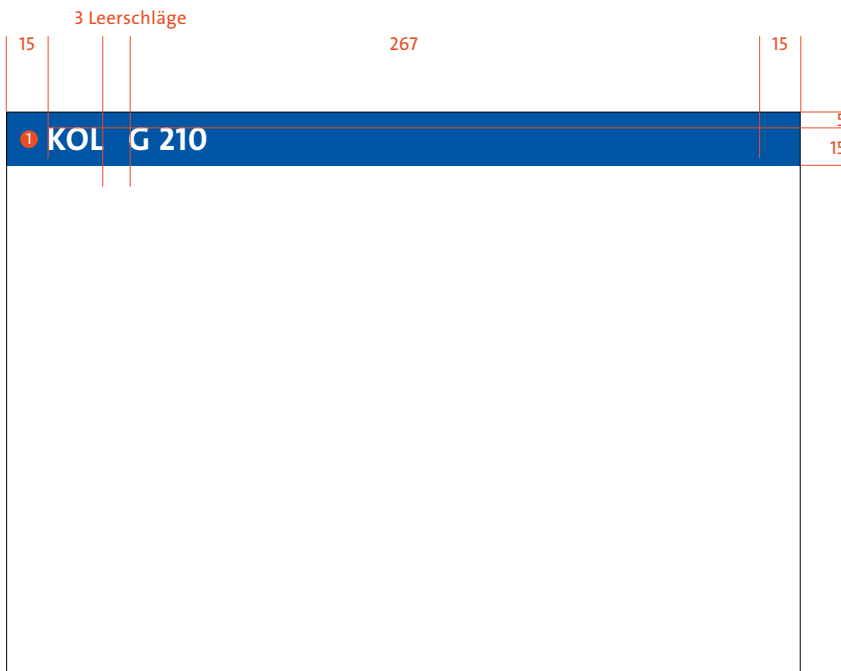

- 1 **Raumnummer**
TheSans Bold 35 pt
Zeilenabstand 45 pt
Beschriftung auf Innenseite von
Acrylglas. Blauer Balken negativ
geschnitten.
Zahlen in TheSans Bold Expert

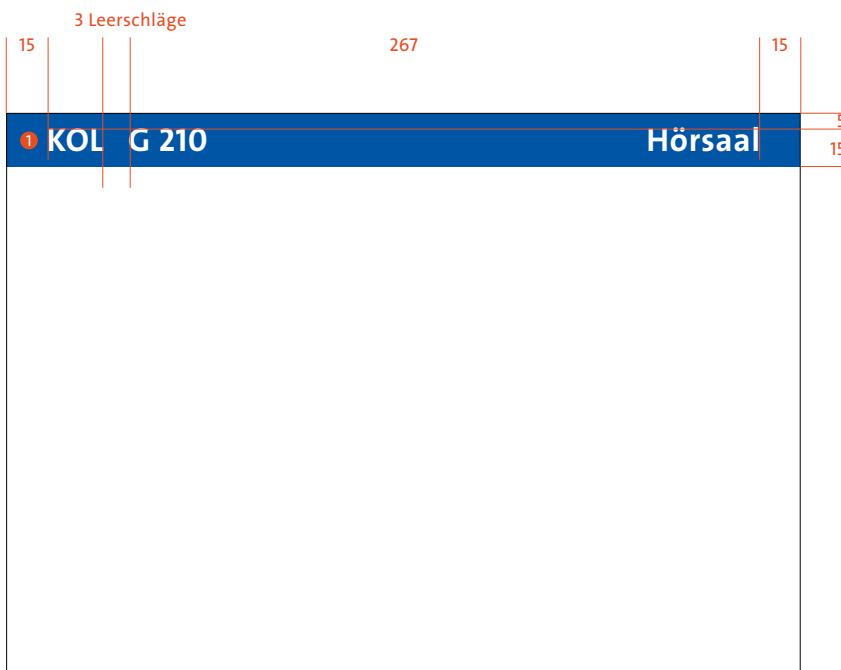

5.4 Raumbeschriftung, A4 quer Eindruck

Für die im Zusammenhang mit der Raumkennzeichnung auf Computerarbeitsplätzen erstellten Eindrücke wird Arial verwendet.

Sämtliche Vorlagen zur Raumbeschriftung können unter folgender Adresse heruntergeladen werden:

→ www.cd.uzh.ch/anwendungen/signaletik.html

15 267 15

35

145

30

1 **Betriebsdienst Zentrum
Veranstaltungsdienst**

3 Anmeldung

2 **Andy Brunner**
Leiter Veranstaltungsdienst

1 **Haupttext**

Arial 70 pt
Zeilenabstand 90 pt

2 **Fusstext**

Arial 20 pt
Zeilenabstand 25 pt
Ausrichtung unten

Auszeichnung:
Arial Bold 20 pt
Zeilenabstand 25 pt

3 **Zusatztext oder Haupttext
für längere Informationen**

Arial 35 pt
Zeilenabstand 45 pt

Auszeichnung:
Arial 35 pt
Zeilenabstand 45 pt

4 **Nebentext**

Arial 20 pt
Zeilenabstand 25 pt

Auszeichnung:
Arial Bold 20 pt
Zeilenabstand 25 pt

15 267 15

35

145

30

3 **Öffnungszeiten Mobilitätsstelle
ERASMUS
Austauschangebote
Studierende mit Bundesstipendien**

4 **Montag bis Freitag 09.30 – 12.30 Uhr**
oder nach Vereinbarung Tel. 044 634 22 66

2 Die Zulassungsstelle Tel. 044 634 22 36, befindet sich im Stock F: KOL F 107
Die Kanzlei Tel. 044 634 22 17, befindet sich im Stock E: KOL E 8

5.5 Raumbeschriftung, A4 hoch Anwendungsbeispiele

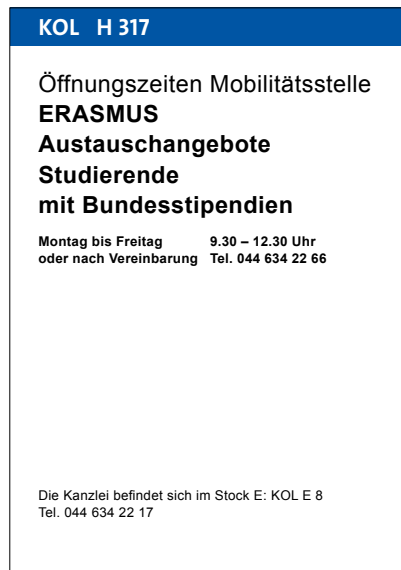
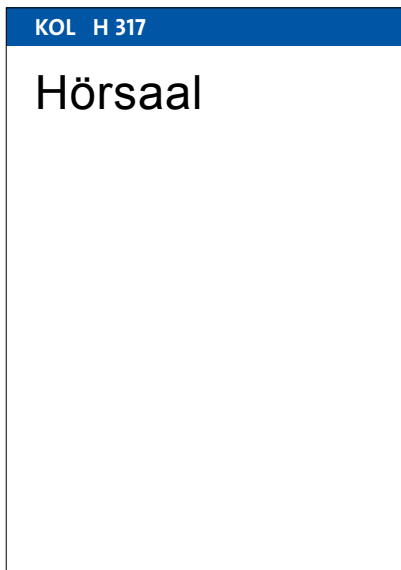
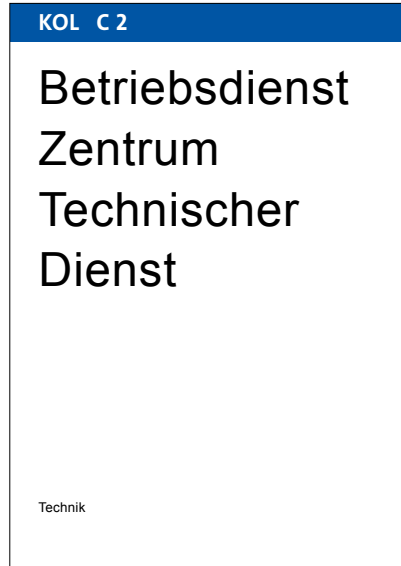
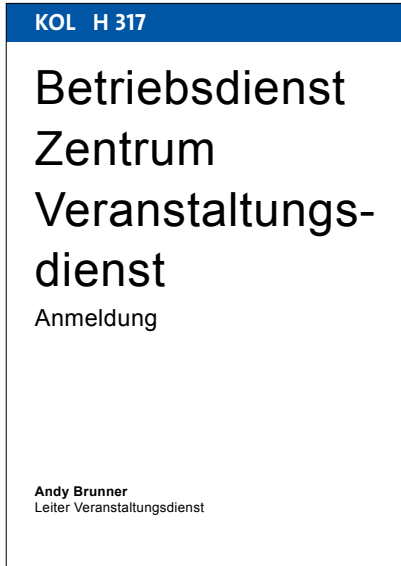

5.5 Raumbeschriftung, A4 hoch Konstruktionsplan

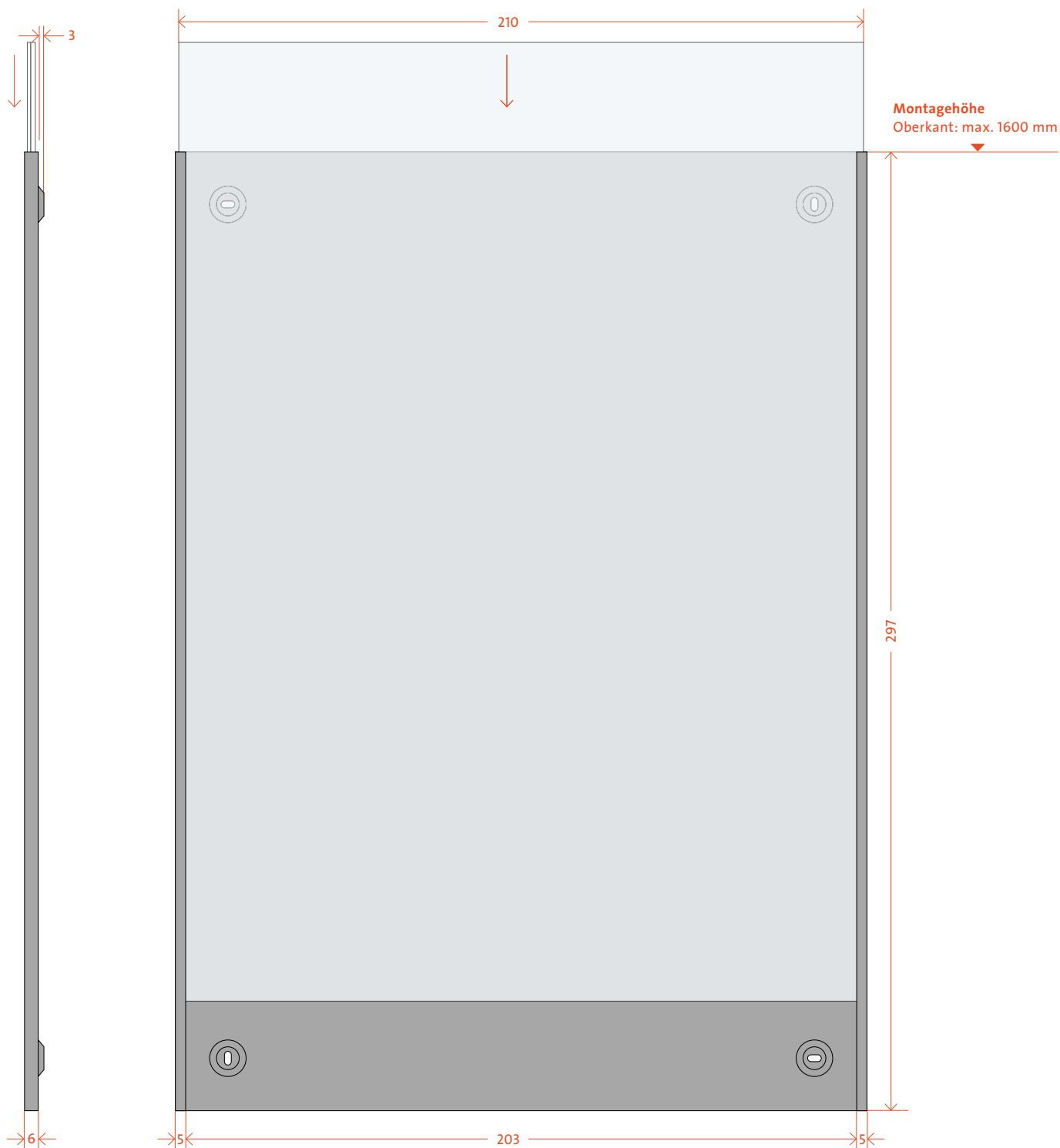

Dimension

213 x 303 x 6 mm
297 x 210 mm Papiereinschub

Montagehöhe

Oberkant: 1600 mm

Ausführung

Chromstahl CNS, dicke 0,6 mm,
3-seitig abgekantet, Umbuk 5 mm, mit 4 Löchern
Einschub oben mit Acrylglas 1,5 mm entspiegelt
und Polystyrol 2 mm
Edelstahl Blech rostbeständig WN 1.4301,
geglüht und gebeizt kaltgewalzt finish 2 B
EN 10259; 10088 – 2

Grundfarbe

CNS

5.5 Raumbeschriftung, A4 hoch Vordruck, Raumnummer



- 1 **Raumnummer**
TheSans Bold 35 pt
Zeilenabstand 45 pt
Beschriftung auf Innenseite von
Acrylglas. Blauer Balken negativ
geschnitten.
Zahlen in TheSans Bold Expert

5.5 Raumbeschriftung, A4 hoch Eindruck



Für die im Zusammenhang mit der Raumkennzeichnung auf Computerarbeitsplätzen erstellten Eindrücke wird Arial verwendet. Sämtliche Vorlagen zur Raumbeschriftung können unter folgender Adresse heruntergeladen werden:
→ www.cd.uzh.ch/anwendungen/signaletik.html

1 **Haupttext**

Arial 70 pt
Zeilenabstand 90 pt

2 **Fusstext**

Arial 20 pt
Zeilenabstand 25 pt
Ausrichtung unten

Auszeichnung:
Arial Bold 20 pt
Zeilenabstand 25 pt

3 **Zusatztext oder Haupttext
für längere Informationen**

Arial 35 pt
Zeilenabstand 45 pt

Auszeichnung:
Arial 35 pt
Zeilenabstand 45 pt

4 **Nebentext**

Arial 20 pt
Zeilenabstand 25 pt

Auszeichnung:
Arial Bold 20 pt
Zeilenabstand 25 pt

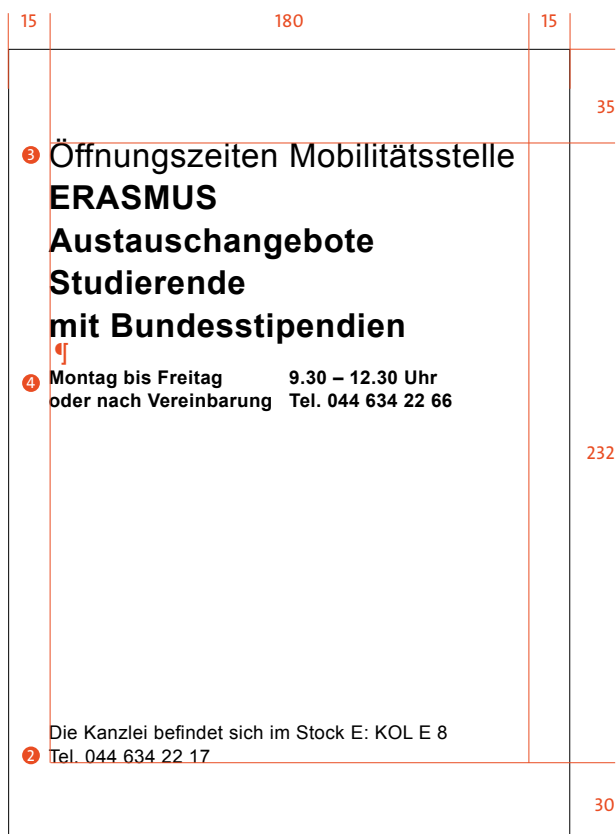

5.6 Raumbeschriftung, A3 Anwendungsbeispiele

KOL H 317

Betriebsdienst Zentrum Veranstaltungsdienst

Anmeldung

Andy Brunner
Leiter Veranstaltungsdienst

KOL H 317

Hörsaal

KOL F 114A **Bibliothek**

5.6 Raumbeschriftung, A3 quer Konstruktionsplan

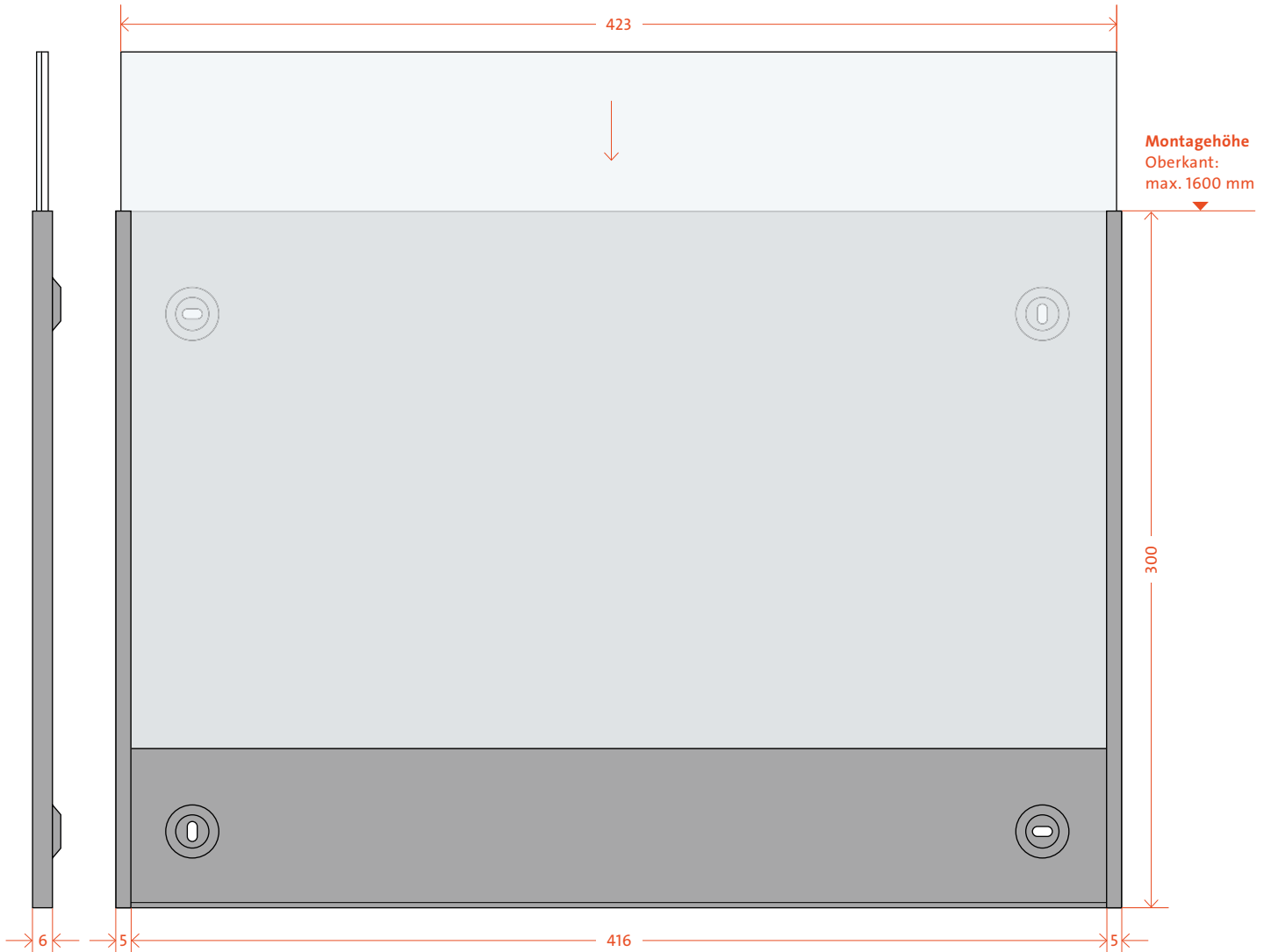

Dimension
426 x 300 x 6 mm
420 x 297 mm Papiereinschub

Montagehöhe
Oberkant: 1600 mm

Ausführung
Chromstahl CNS, dicke 0,6 mm,
3-seitig abgekantet, Umbuk 5 mm, mit 4 Löchern
Einschub oben mit Acrylglas 1,5 mm entspiegelt
und Polystyrol 2 mm
Edelstahl Blech rostbeständig WN 1.4301,
geglüht und gebeizt kaltgewalzt finish 2 B
EN 10259; 10088 – 2

Grundfarbe
CNS

5.6 Raumbeschriftung, A3 hoch Konstruktionsplan

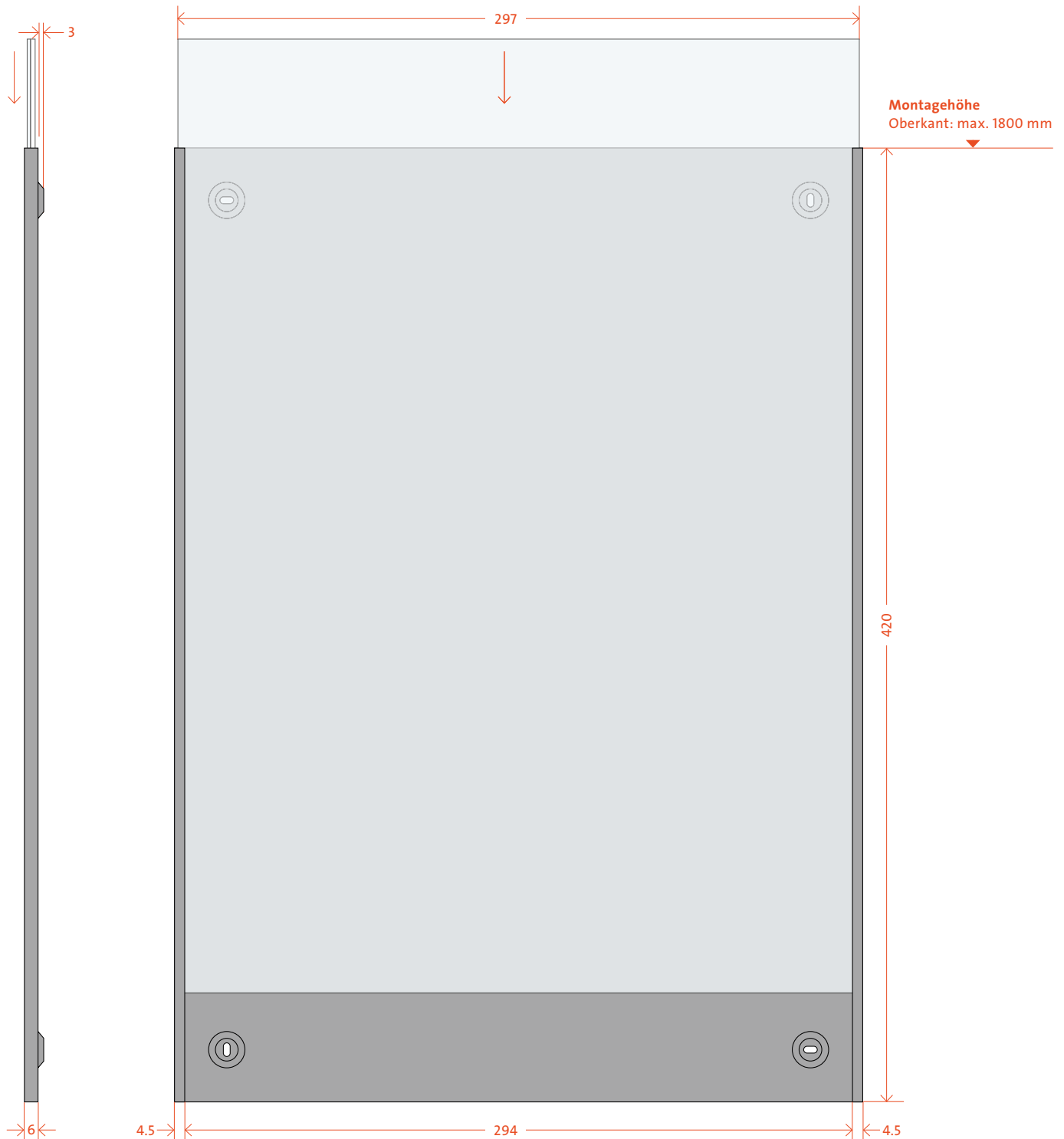

Dimension
422 x 300 x 6 mm
420 x 297 mm Papiereinschub

Montagehöhe
Maximalhöhe Oberkant 1800 mm

Ausführung
Chromstahl CNS, dicke 0,6 mm,
3-seitig abgekantet, Umbuk 5 mm, mit 4 Löchern
Einschub oben mit Acrylglas 1,5 mm entspiegelt
und Polystyrol 2 mm
Edelstahl Blech rostbeständig WN 1.4301,
geglüht und gebeizt kaltgewalzt finish 2 B
EN 10259; 10088 – 2

Grundfarbe
CNS

5.6 Raumbeschriftung, A3 Vordruck, Raumnummer

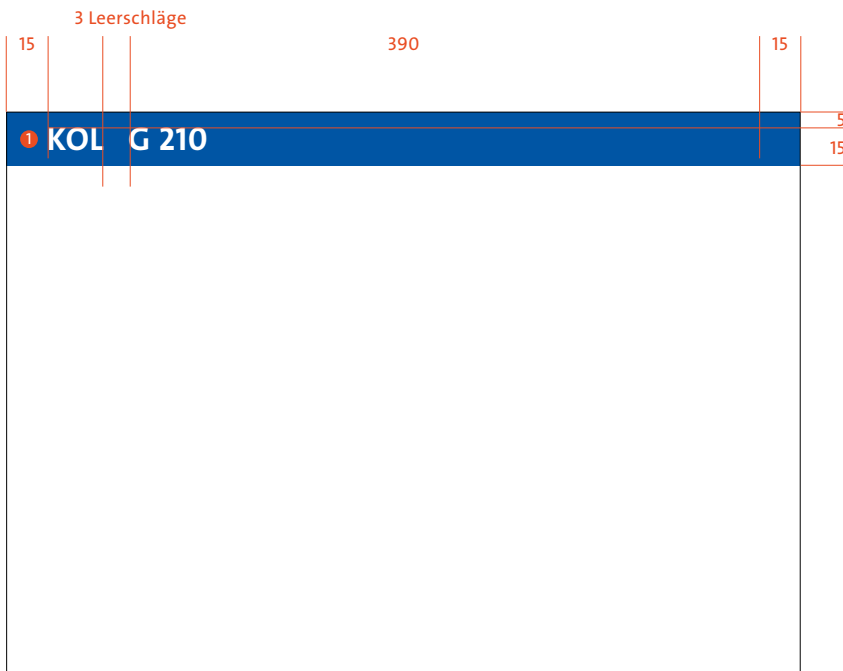

- 1 Raumnummer**
TheSans Bold 35 pt
Zeilenabstand 45 pt
Beschriftung auf Innenseite von
Acrylglas. Blauer Balken negativ
geschnitten.
Zahlen in TheSans Bold Expert

- 2 Eindruck**
A4-Vorlagen verwenden
auf Format A3 vergrößern (141%)

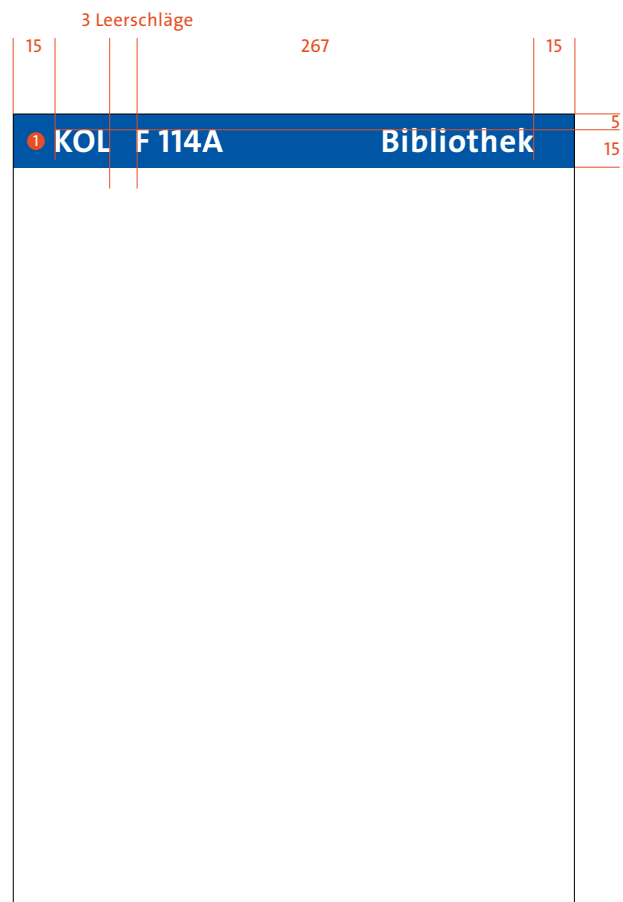
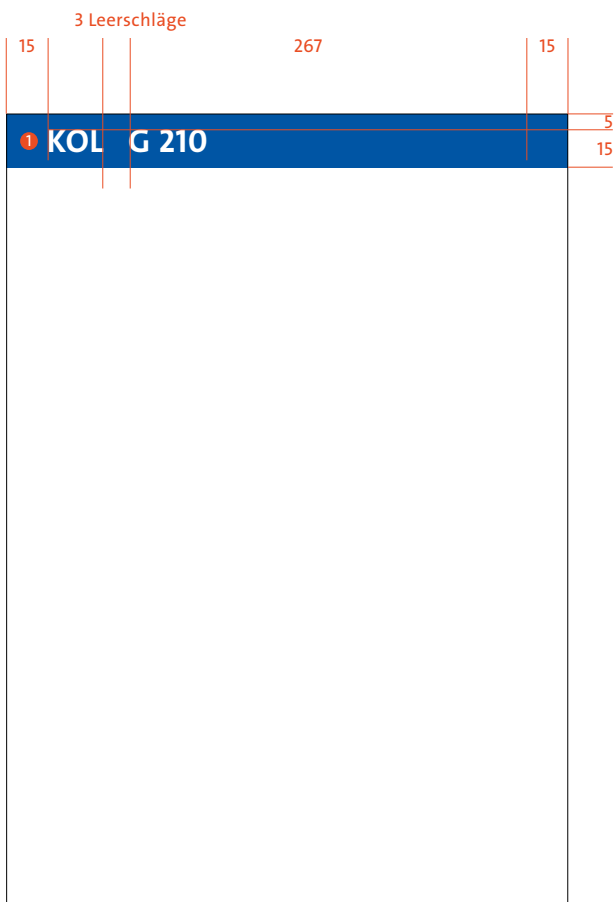

5.7 Infoständer, A3 Anwendungsbeispiele

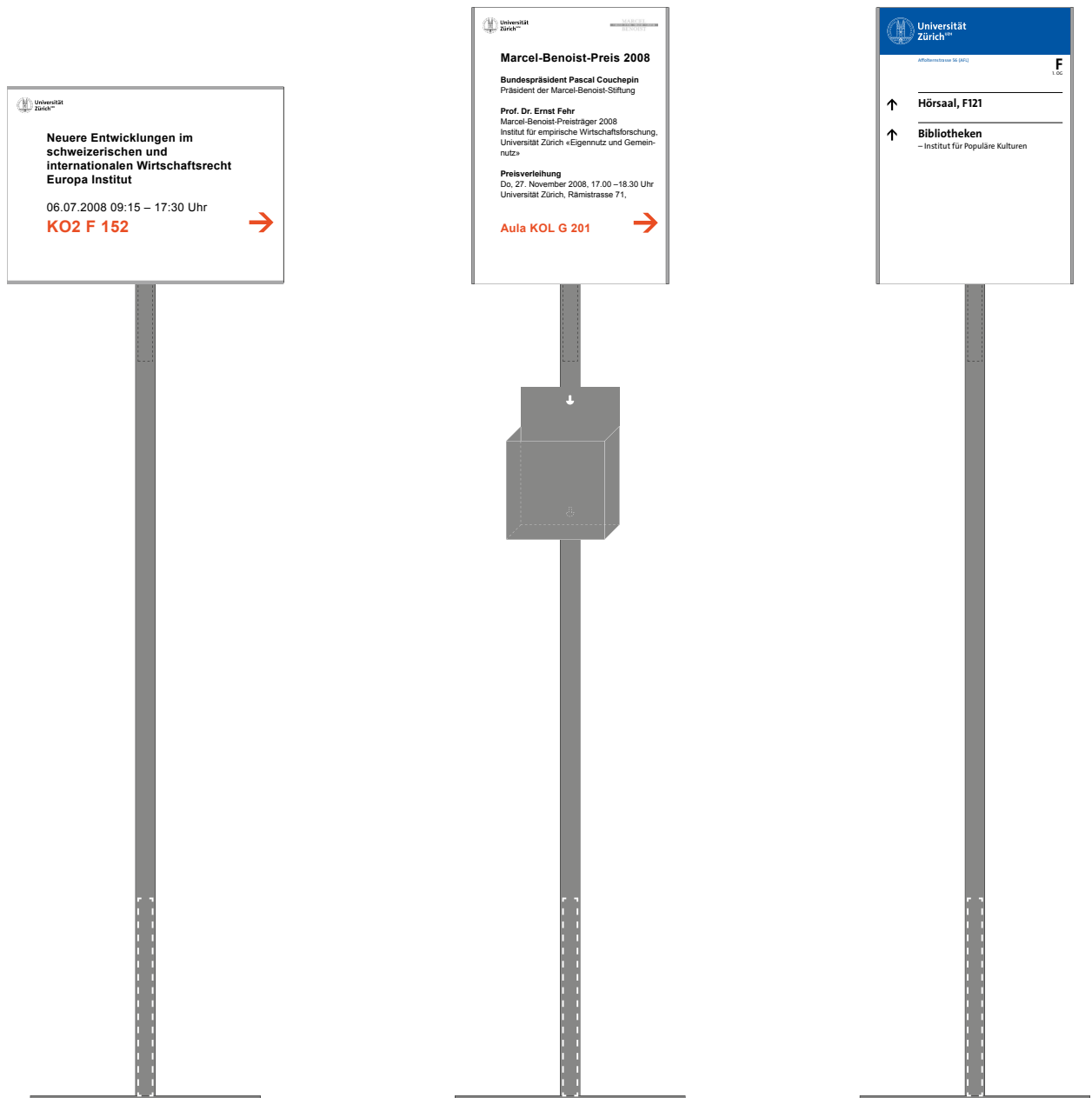

Vorlage A4 aus dem CD-Manual Büromedien (Seite 56, Plakat Flyer A4) verwenden.

Die Vorlagen finden Sie unter folgender Webadresse:
→ www.cd.uzh.ch/downloads/bueromedien.html

5.7 Infoständer, A3 Konstruktionsplan

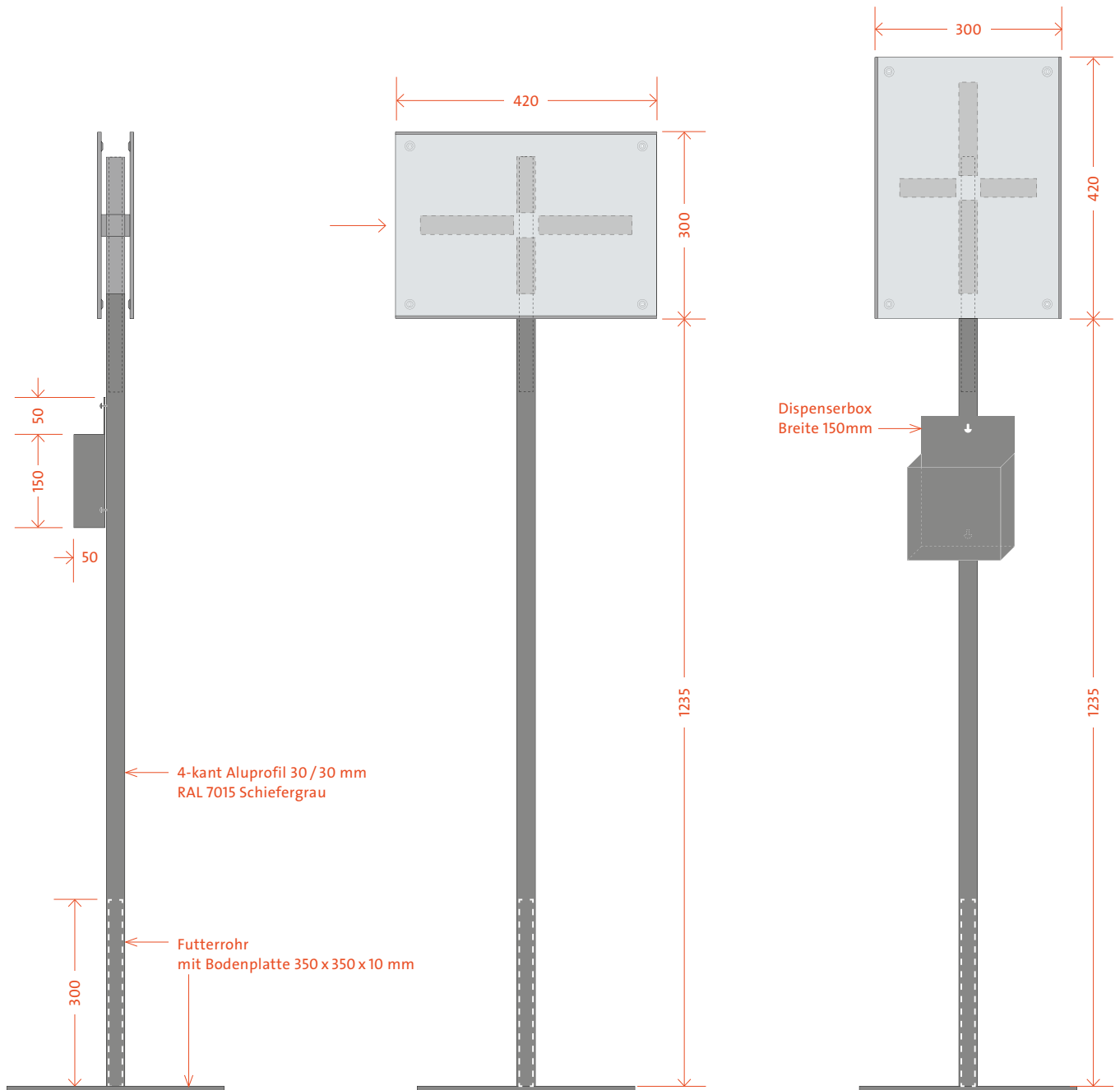

Vorlage A4 aus dem CD-Manual Büromedien
(Seite 56, Plakat Flyer A4) verwenden.

Die Vorlagen finden Sie unter folgender Webadresse:
→ www.cd.uzh.ch/downloads/bueromedien.html

6 Sonderanwendungen in Schwarz

6.1 Innenbeschriftungen

Im Bereich der Aussenbeschriftungen hat die Farbe Blau sowohl einen orientierenden Signalcharakter wie eine Identifikationsfunktion und ist damit immer unverrückbar gesetzt (Universitätsleitungsbeschluss).

Im Gebäudeinnern, wo eine grössere Intimität herrscht, kann diese Farbe gelegentlich mit innenarchitektonischen Farbkonzepten kollidieren. Für solche

Fälle steht als neutrale Ausweichfarbe Schwarz zur Verfügung.

Entsprechende Ausnahmen sind gegenüber der Abteilung Projekte Infrastruktur zu begründen und müssen von dieser genehmigt werden.

Stechschild, 420 x 210 mm

Wandmontage, 420 x 210 mm



Infoplakat, 895 x 1280 mm (F4)

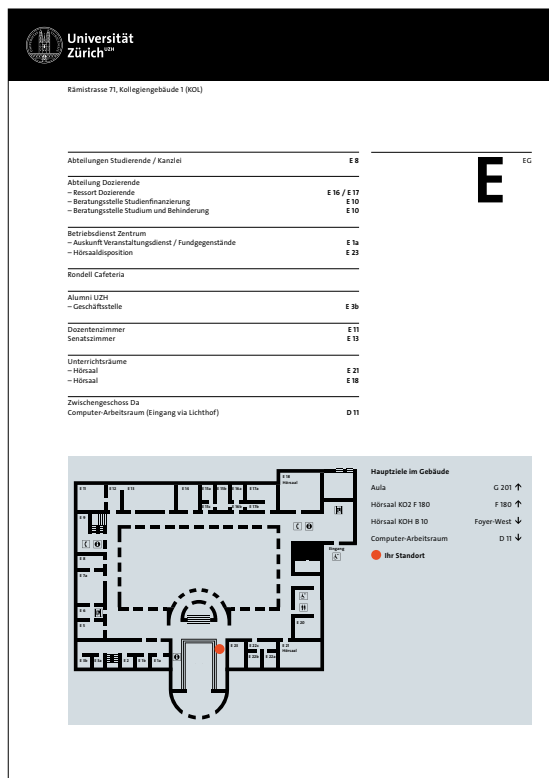

Infoplakat, 420 x 630 mm

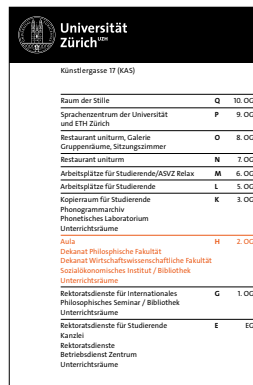

Infoplakat A3



Distanzplatte Forex 12 mm Schiefergrau kommt auch bei den Sonderanwendungen Schwarz zum Einsatz (siehe Seiten 49, 52, 55).

Impressum

© 2010
Universität Zürich

Herausgeberin:
Universität Zürich, Kommunikation

Gesamtleitung:
Dr. Christina Hofmann, Delegierte des Rektors für
Kommunikation, UZH

Text:
TBS & Partner

Mitwirkende:
Elisabeth Hafner und Verena Siegenthaler,
Projekte Infrastruktur, UZH

CD-Agentur:
TBS & Partner, Kommunikation und Design
8005 Zürich